



Arida S3L

DESICCANT DEHUMIDIFIER
3 LITER /DAY



LUFTAVFUKTER MED TØRKEROTOR

Bruksanvisning

Les denne bruksanvisningen nøye før bruk. Ta godt vare på den for fremtidig referanse.

LUFTAVFUKTARE MED SORPTION

Brugsanvisning

Læs denne vejledning omhyggeligt før brug. Pas godt på det til fremtidig reference.

SORPTIONSAVFUKTARE

Användningsinstruktioner

Läs denna instruktionen noggrant före användning. Ta väl hand om den för framtida referens.

ILMANKUIVAN SORPTIOILLA

Käyttöohjeet

Lue tämä käyttöohje huolellisesti ennen käyttöä. Pidä siitä hyvää huolta myöhempää käyttöä varten.

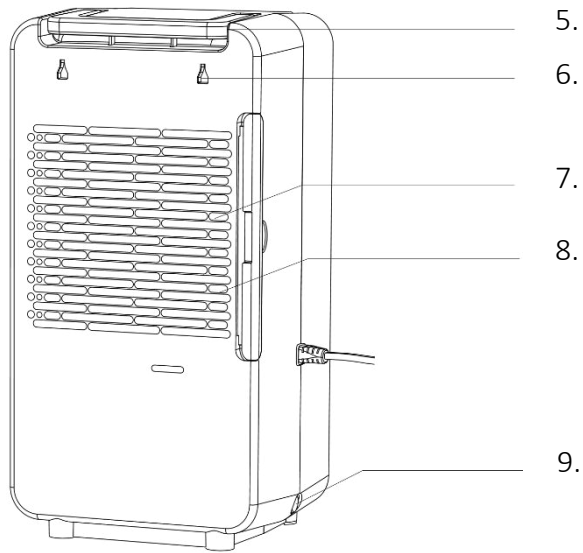
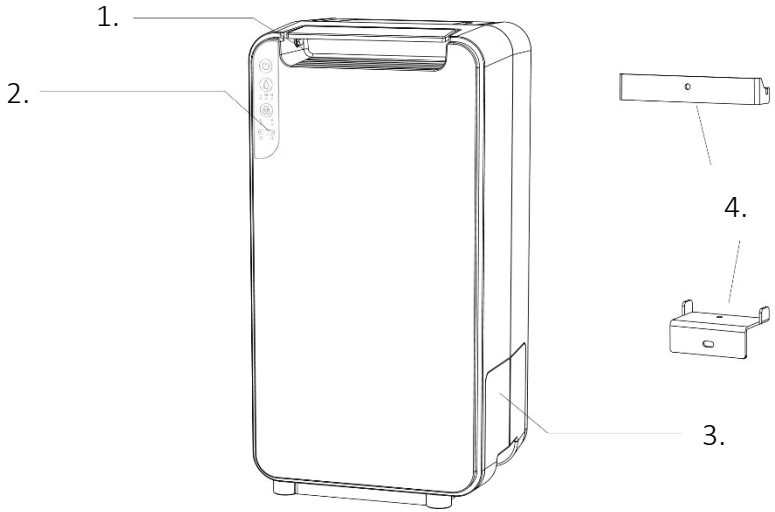

BESKRIVELSE

1. Luftuttak
2. Betjeningspanel
3. Vannbeholder
4. Veggbraketter
5. Bærehåndtak
6. Veggfeste
7. Luftinntak
8. Forfilter
9. Slangetilkobling

BESKRIVELSE

1. Luftudtag
2. Kontrolpanel
3. Vandbeholder
4. Vægbeslag
5. Bærehåndtag
6. Fastgørelse
7. Luftindtag
8. Forfilter
9. Slangetilslutning

BESKRIVNING

1. Luftutlopp
2. Kontrollpanel
3. Vattenbehållare
4. Väggfäste
5. Bärhandtag
6. Fastsättning
7. Luftintag
8. Förfilter
9. Slanganslutning

KUVAUS

1. Ilmanpoistoaukko
2. Ohjauspaneeli
3. Vesisäiliö
4. Seinäkiinnikkeet
5. Kantokahva
6. Kiinnitys
7. Ilmanotto
8. Esisuodatin
9. Letkuliitäntä

SIKKERHETSINSTRUKSJONER

Les denne sikkerhetsinformasjonen nøye før bruk.

Enhver uforsvarlig bruk anbefales ikke av produsenten og kan forårsake brann, elektrisk støt eller annen skade på person eller eiendom.

1. Ikke bruk luftavfukteren dersom ledningen eller støpselet er skadet.
2. Avfukteren må alltid plasseres i oppreist posisjon på en flat, stabil overflate eller vertikalt på veggen ved hjelp av de medfølgende veggbrakettene.
3. Sjekk spenningen i stikkkontakten før bruk for å sikre at den samsvarer med maskinens klassifiserte spesifikasjoner.
4. Denne luftavfukteren kan brukes i miljøer med omgivelsestemperatur mellom 1 °C og 40 °C.
5. Ikke plasser maskinen nærme gardiner eller andre gjenstander. Sørg for at luftinntaket og luftutløpet ikke er blokkert eller tildekket.
6. Når du bruker luftavfukteren til å tørke våte klær må maskinen plasseres på trygg avstand fra klærne.
7. Dette produktet er beregnet for bruk i private hjem og lett kontorbruk, ikke for kommersielt-, industrielt- eller utendørs bruk.
8. Maskinen, dens støpsel og ledning må holdes unna væsker.
9. Trekk aldri ut strømledningen uten å slå av maskinen og vente til viften har stoppet. Dersom maskinen ikke

SÄKERHETSANVISNINGAR

Läs denna säkerhetsinformation noggrant före användning.

All felaktig användning rekommenderas inte av tillverkaren och kan orsaka brand, elektriska stötar eller andra skador på person eller egendom.

1. Använd inte avfuktaren om sladden eller kontakten är skadad.
2. Avfuktaren ska alltid placeras i upprätt läge på en plan, stabil yta eller vertikalt på väggen med hjälp av de medföljande väggfästena
3. Kontrollera spänningen vid uttaget före användning för att säkerställa att den matchar maskinens märkspecifikationer.
4. Denna avfuktare kan användas i miljöer med en omgivningstemperatur mellan 1 °C och 40 °C.
5. Placera inte maskinen nära gardiner eller andra föremål. Se till att luftintaget och luftutloppet inte är blockerade eller täckta.
6. När du använder avfuktaren för att torka blöta kläder måste maskinen placeras på säkert avstånd från kläderna.
7. Denna produkt är avsedd för användning i privata hem och lätt kontorsanvändning, inte för kommersiell, industriell eller utomhusbruk.
8. Maskinen, dess kontakt och sladd måste hållas borta från vätskor.
9. Dra aldrig ur nätsladden utan att stänga av maskinen och vänta på att fläkten ska stanna. Om

nedkjøles vil dette skade produktet.

10. Koble alltid luftavfukteren fra strøm når det ikke er i bruk eller når den skal flyttes. For å koble ut strømmen tar du tak i støpselet og trekker dette ut av stikkkontakten. Trekk aldri i ledningen.
11. Tøm alltid vannbeholderen før du setter maskin til lagring.
12. Avfukteren må ikke brukes i nærheten av en varmekilde.
13. Ikke legg strømkabelen under tepper eller løpere. Strømkabelen må ikke utgjøre snubelfare.
14. Bruk eller oppbevar aldri produktet i direkte sollys.
15. Unngå bruk av skjøteledninger der det er mulig. Disse kan overopphetes og forårsake brannfare. Bruk kun egnet skjøteledning uten skader.
16. Ikke bruk luftavfukteren uten luftfilteret, og sørg for at filteret holdes rent.
17. Ikke forsøk å reparere avfukteren selv da dette kan forårsake personskaade og brann.

Enhver annen bruk anses som feilaktig bruk. Ethvert ansvar for skade som følger av dette dekkes ikke av produktets garanti.

VIKTIG! Ikke koble fra strømmen før viften har stoppet helt. Ikke bruk tidsur som bryter strømmen.

maskinen inte kyls ner kommer detta att skada produkten.

10. Koppla alltid bort avfuktaren från strömförsörjningen när den inte används eller när den ska flyttas. För att koppla bort strømmen, ta tag i kontakten och dra ut den ur uttaget. Dra aldrig i sladden.
11. Töm alltid vattenbehållaren innan maskinen förvaras.
12. Avfuktaren får inte användas nära en varmekälla.
13. Placera inte strömkabeln under mattor eller skenor. Strömkabeln får inte utgöra någon snubbelrisk.
14. Använd eller förvara aldrig produkten i direkt solljus.
15. Undvik att använda förlängningssladdar om möjligt. Dessa kan överhettas och orsaka brandrisk. Använd endast lämpliga förlängningssladdar utan skador.
16. Använd inte avfuktaren utan luftfiltret och se till att filtret hålls rent.
17. Försök inte reparera avfuktaren själv eftersom det kan orsaka personskadador och brand.

All annan användning anses vara felaktig användning. Eventuellt ansvar för skador till följd av detta täcks inte av produktens garanti.

VIKTIG! Koppla inte bort strømmen förrän fläkten har stannat helt. Använd inte timers som avbryter strømmen.

SIKKERHETSINSTRUKTIONER

Læs denne sikkerhedsinformation omhyggeligt før brug.

Enhver ukorrekt brug anbefales ikke af producenten og kan forårsage brand, elektrisk stød eller anden skade på person eller ejendom.

1. Brug ikke affugteren, hvis ledningen eller stikket er beskadiget.
2. Affugteren skal altid placeres i opretstående position på en flad, stabil overflade eller lodret på væggen ved hjælp af de medfølgende vægbeslag.
3. Kontroller spændingen ved stikkontakten før brug for at sikre, at den svarer til maskinens nominelle specifikationer.
4. Denne affugter kan bruges i miljøer med en omgivelsestemperatur på mellem 1 °C og 40 °C.
5. Placer ikke maskinen tæt på gardiner eller andre genstande. Sørg for, at luftindtaget og luftudtaget ikke er blokeret eller tildækket.
6. Når du bruger affugteren til at tørre vådt tøj, skal maskinen placeres i sikker afstand fra tøjet.
7. Dette produkt er beregnet til brug i private hjem og let kontorbrug, ikke til kommerciel, industriel eller udendørs brug.
8. Maskinen, dens stik og ledning skal holdes væk fra væsker.
9. Tag aldrig netledningen ud uden at slukke for maskinen og vente på, at ventilatoren stopper. Hvis maskinen ikke køles ned, vil dette beskadige

TURVALLISUUSOHJEET

Lue nämä turvallisuustiedot huolellisesti ennen käyttöä. Valmistaja ei suosittele mitään väärää käyttöä, ja se voi aiheuttaa tulipalon, sähköiskun tai muita henkilö- tai omaisuusvahinkoja. jendom.

1. Älä käytä ilmankuivaajaa, jos sen johto tai pistoke on vaurioitunut.
2. Ilmankuivain on aina asetettava pystyasentoon tasaiselle, vakaalle pinnalle tai pystysuoraan seinälle mukana toimitettujen seinäkiinnikkeiden avulla.
3. Tarkista pistorasian jännite ennen käyttöä varmistaaksesi, että se vastaa koneen nimellisarvoja.
4. Tätä ilmankuivaajaa voidaan käyttää ympäristöissä, joiden ympäristön lämpötila on 1 – 40 °C.
5. Älä sijoita konetta verhojen tai muiden esineiden lähelle. Varmista, että ilmanotto- ja ilmanpoistoaukot eivät ole tukossa tai peitossa.
6. Kun käytät ilmankuivaajaa märkien vaatteiden kuivaamiseen, kone on sijoitettava turvalliselle etäisyydelle vaatteista.
7. Tämä tuote on tarkoitettu käytettäväksi yksityiskodeissa ja kevyessä toimistokäytössä, ei kaupalliseen, teolliseen tai ulkokäyttöön.
8. Kone, sen pistoke ja johto on pidettävä loitolla nesteistä.
9. Älä koskaan irrota virtajohtoa sammuttamatta konetta ja odottamatta tuulettimen pysähtymistä. Jos konetta ei

produktet.

10. Afbryd altid affugteren fra strømforsyningen, når den ikke er i brug, eller når den skal flyttes. For at afbryde strømmen skal du tage fat i stikket og trække det ud af stikkontakten. Træk aldrig i ledningen.
11. Tøm altid vandbeholderen, før maskinen stilles til opbevaring.
12. Affugteren må ikke bruges i nærheden af en varmekilde.
13. Anbring ikke strømkablet under tæpper eller løbere. Strømkablet må ikke udgøre en snublefare.
14. Brug eller opbevar aldrig produktet i direkte sollys.
15. Undgå at bruge forlængerledninger, hvor det er muligt. Disse kan overophedes og forårsage brandfare. Brug kun egnede forlængerledninger uden skader.
16. Brug ikke affugteren uden luftfilteret og sørg for, at filteret holdes rent.
17. Forsøg ikke selv at reparere affugteren, da dette kan forårsage personskade og brand.

Enhver anden brug betragtes som ukorrekt brug. Ethvert ansvar for skader som følge heraf er ikke dækket af produktets garanti.

VIGTIG! Afbryd ikke strømmen, før ventilatoren er stoppet helt. Brug ikke timere, der afbryder strømmen.

jæähdytetä, se vahingoittaa tuotetta.

10. Irrota ilmankuivain aina virtalähteestä, kun se ei ole käytössä tai kun se on siirrettävä. Irrottaaksesi virran tartu pistokkeeseen ja vedä se irti pistorasiasta.
11. Tyhjennä vesisäiliö aina ennen kuin laitat koneen varastoon.
12. Ilmankuivaajaa ei saa käyttää lämmönlähteen lähellä.
13. Älä aseta virtajohtoa mattojen tai kiskojen alle. Virtajohto ei saa aiheuttaa kompastumisvaaraa.
14. Älä koskaan käytä tai säilytä tuotetta suorassa auringonvalossa.
15. Vältä jatkojohtojen käyttöä mahdollisuuksien mukaan. Ne voivat ylikuumentua ja aiheuttaa palovaaran. Käytä vain sopivia jatkojohtoja ilman vaurioita.
16. Älä käytä ilmankuivaajaa ilman ilmansuodatinta ja varmista, että suodatin pidetään puhtaana.
17. Älä yritä korjata ilmankuivaajaa itse, koska se voi aiheuttaa henkilövahinkoja ja tulipalon.

Kaikki muu käyttö katsotaan sopimattomaksi. Tuotteen takuu ei kata tästä aiheutuvaa vahinkoa.

TÄRKEÄ! Älä katkaise virtaa ennen kuin puhallin on pysähtynyt kokonaan. Älä käytä ajastimia, jotka katkaisevat virran.

GENERELLE BRUKSANBEFALINGER

- Plasser luftavfukteren i en oppreist posisjon på en stabil, flat overflate, eller monter den fast og vertikalt på en vegg med medfølgende veggbraketter.
- Sørg for at maskinen plasseres i trygg avstand fra vegger, møbler og andre objekter (se grafikk til høyre).
- Hold klær og andre objekter i trygg avstand (minst 30 cm) fra luftuttaket til produktet for å forhindre at det drypper vann inn i maskinen.
- For best resultat bør maskinen plasseres sentralt i boligen.
- Luftavfukteren må ikke plasseres foran varmekilde eller i direkte sollys.
- Ikke fjern vannbeholderen når maskinen er i bruk da det kan oppstå lekkasje.
- Sørg for at vannbeholderen er riktig plassert. Hvis denne er full eller ikke riktig satt i, vises indikator for full vannbeholder og maskinen vil stoppe.

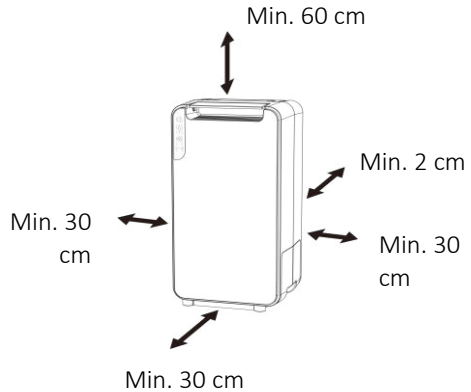

BETJENINGSPANEL

1. Knapp for AV/PÅ
2. Knapp for fuktighetsinnstilling
3. Knapp for viftehastighet
4. Indikator for feil (varsellampe)
5. Indikator for full vannbeholder
6. Fuktighetsinnstilling LAV (40%), MEDIUM (50%) og HØY (60%)
7. Viftehastighet

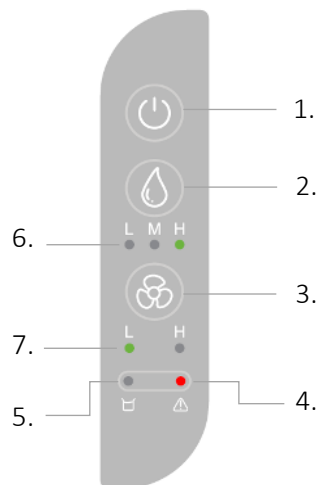

DAGLIG BRUK

■ AV/PÅ

Trykk på AV/PÅ-knappen for å slå luftavfukteren av eller på. Avfukteren vil arbeide ut i fra valgt fuktighets- og vifteinnstilling. Etter at den slås av, vil viften fortsette å gå i to minutter for å avkjøle og beskytte de interne komponentene. Når strømmen er gjenopprettet etter et strømbrudd, vil apparatet fortsette å arbeide ut i fra tidligere innstillinger før strømbruddet.

OBS! Luftavfukteren må ikke tilkobles timer eller tidsur som kutter strømforsyningen. Dette vil skade maskinen.

■ LUFTFUKTIGHET

Trykk på knappen for fuktighetsinnstilling for å velge ønsket modus:



OBS! Når innstilling for ønsket luftfuktighet er høyere enn luftfuktigheten i rommet, vil lampen for fuktighetsinnstilling blinke og maskinen vil gå i et energisparende modus. Varmeelementet slås av og maskinen stopper etter 2 minutter med nedkjøling.

Etter 30 minutters pause vil viften begynne å gå i 5 minutter for å sjekke fuktighetsnivået i luften. Maskinen vil begynne å avfukte når fuktighetsnivået økes 5 % fra innstilt verdi. Dersom fuktigheten fremdeles er lavere enn innstilt verdi, stopper maskinen avfuktingen i ytterligere 30 minutter. Når luftfuktigheten er høyere enn 5 % av innstilt verdi, vil maskinen automatisk starte på nytt.

■ VIFTEHASTIGHET

Trykk på knappen for viftehastighet for å velge ønsket viftehastighet:

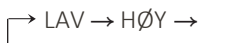

LAV: Maskinen går med lav viftehastighet og lav varme (strømforbruk: 200W).

HØY: Maskinen går med høy viftehastighet og høy varme (strømforbruk: 320W).

VEGGMONTERING

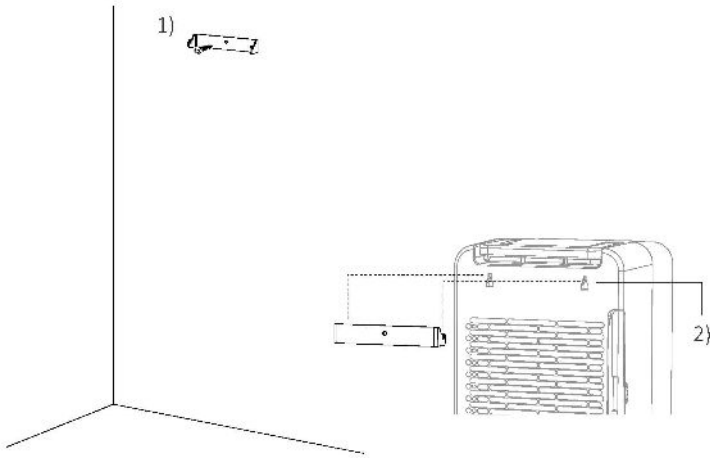

1. Fest veggbraketten på veggen med en skrue.
Ved montering på betong- eller murvegg kan du først bore et hull og benytte en egnet plugg for skruen.
2. Heng luftavfukteren på veggbraketten.

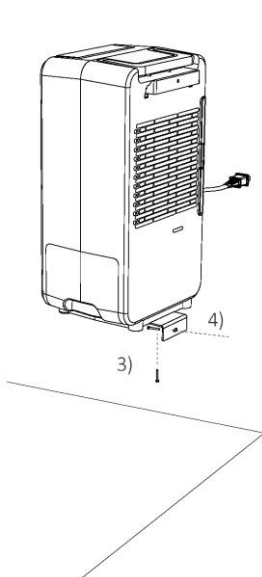

3. Fest monteringsbraketten under maskinen med en skrue. Korrekt montering vil gi ca. 15 mm klaring mellom veggen og baksiden av enheten for luftinntaket.
4. Fest den nedre veggbraketten i veggen med egnet innfesting. Før du skrur veggfestet fast må du sørge for at avfukteren er justert vertikalt.

TØMMING AV VANNBEHOLDER

Når vannbeholderen er full vil indikatoren blinke og maskinen automatisk stoppe.

Ikke flytt enheten eller fjern vannbeholderen når maskinen avfukter da vann kan lekke, skade enheten eller forårsake elektrisk støt.

1. Trekk vannbeholderen rolig og kontrollert ut av maskinen.
2. Hell ut vannet, rengjør beholderen og sett beskyttelsesdekselet og beholderen tilbake til riktig posisjon.

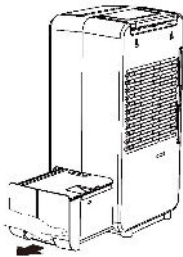

Trekk ut vannbeholderen

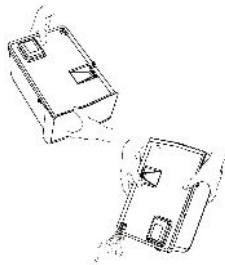

Hell ut vannet

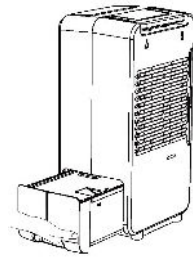

Sett beholderen tilbake i maskinen

Rengjør vannbeholderen med rennende vann dersom det er nødvendig.

Vannbeholderen må ikke stå med vann i over lenger tid, da vil alger gro.

Ikke bruk løsemidler, slipemidler eller varmt vann. Flottøren i vannbeholderen må ikke fjernes eller skades. Dersom indikator for full vannbeholder blinker, er ikke vannbeholderen plassert korrekt i maskinen.

KONTINUERLIG DRENERING MED SLANGE

Du kan bruke den medfølgende slangen eller en annenslange med en indre diameter på $\varnothing 12$ mm for å kontinuerlig drenere vannet.

1. Fjern pluggen fra dreneringshullet på bunnen av vannbeholderen. Merk: Ta vare på pluggen i tilfelle du ønsker å bruke vannbeholderen uten kontinuerlig drenering senere.
2. Monter slangen godt på stussen. Slangen skal føres til avløpet uten skarpe bøyninger. Merk: Vannbeholderen må plasseres tilbake i maskinen for at maskinen skal starte.

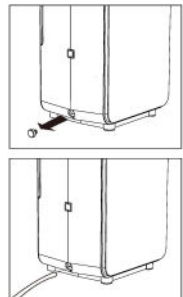

VEDLIKEHOLD

■ RENGJØRING AV OVERFLATE

1. Slå av maskinen og vent til viften stopper. Trekk deretter støpselet ut av stikkontakten.
2. Rengjør overflaten med en fuktig, ren klut.
3. Tørk overflaten grundig med et håndkle etter rengjøring.
4. Sørg for at vann ikke føres inn i luftinntaket eller -utløpet.

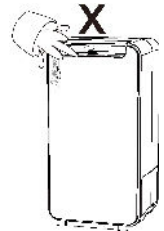

■ RENGJØRING AV LUFTFILTERET

Hvis filteret er tildekket med støv, vil luftstrømmen og enhetens ytelse bli påvirket og redusert. Det anbefales å rengjøre forfiltret hver annen uke.

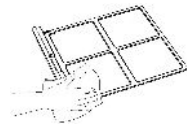
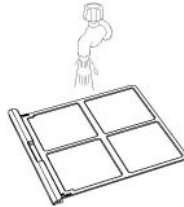
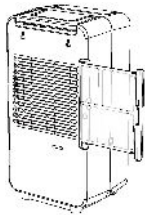

1. Trekk ut luftfilteret fra baksiden av maskinen

2. Skyll filteret i rennende, lunkent vann med en oppvaskbørste

3. Tørk filteret forsiktig og sett det tilbake i maskinen

! Filteret kan også støvsuges med egnet støvsugerbørste.

! Ikke kjør maskinen uten luftfilteret.

■ FØR LAGRING

Dersom maskinen ikke skal brukes over en periode er det viktig at den rengjøres ordentlig og tømmes for vann før den settes bort.

1. Slå maskinen helt av, vent til den stopper og trekk støpselet ut av stikkontakten.
2. La enheten stå i ca. én dag før vannbeholderen trekkes ut og tørkes.
3. Rengjør filteret og maskinen. Dekk til enheten for å forhindre at den samler støv. Oppbevares stående på et kjølig, tørt sted.

FEILSØKING

Problem	Løsning
Viften fortsetter å gå etter at maskinen er avslått	Dette er helt normalt og nødvendig for å kjøle ned maskinens komponenter
Maskinen har slått seg av	Maskinen fungerer i temperaturområdet 1 – 40 °C. Ved lavere eller høyere temperature vil maskinen stoppe avfuktingen
Det kommer en unormal lukt fra maskinen	Dette er en normal og ufarlig da det brukes en tørkerotor for å fange opp fuktigheten. Den kan også absorbere lukt fra sigaretter, kosmetikk, hårspray, byggematerialer og nye møbler. Når tørkerotoren varmes opp kan dette brytes ned og lukten slippes deretter ut i rommet
 Varsellampen blinker	Filteret er skittent eller tilstoppet av støv. Støvsug filteret og start maskinen på nytt

Dersom problemer vedvarer må du kontakte utsalgsstedet du kjøpte maskinen eller importør for videre feilsøking og eventuelt reparasjon. Ikke prøv å reparere maskinen selv da dette kan føre til en risiko for elektrisk støt og brann.

Enhver annen bruk enn beskrevet i denne brukermanualen anses som feilaktig bruk. Ethvert ansvar for skade som følge av dette dekkes ikke av produktets garanti.

TEKNISKE DATA

Modell	Arida S3L
Strømforbruk (HØY)/(LAV)	320W / 200W
Strømtilførsel	230V ~ 50Hz
Avfuktingskapasitet	3.2 liter /døgn
Volum vannbeholder	1.8 liter
Driftstemperatur	1 – 40 °C
Mål (B x D x H)	219 x 170 x 414 mm

ALLMÄNNA ANVÄNDNINGSPREKOMMENDATIONER

- Placera avfuktaren i upprätt läge på en stabil, plan yta eller montera den stadigt och vertikalt på en vägg med de medföljande väggfästena.
- Se till att maskinen placeras på säkert avstånd från väggar, möbler och andra föremål (se bilden till höger).
- Håll kläder och andra föremål på ett säkert avstånd (minst 30 cm) från produktens luftutlopp för att förhindra att vatten droppar in i maskinen.
- För bästa resultat bör maskinen placeras centralt i hemmet.
- Avfuktaren får inte placeras framför en värmekälla eller i direkt solljus.
- Ta inte bort vattenbehållaren när maskinen används eftersom läckage kan uppstå.
- Se till att vattenbehållaren är korrekt placerad. Om denna är full eller inte satts in på rätt sätt, visas en indikator för full vattentank och maskinen stannar.

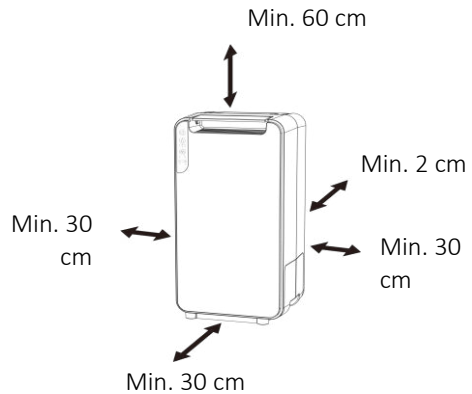

KONTROLLPANEL

1. Knapp för AV/PÅ
2. Knapp för fuktighetsinställning
3. Knapp för fläkthastighet
4. Felindikator (varningslampa)
5. Indikator för full vattentank
6. Luftfuktighetsinställning LÅG (40%), MEDIUM (50%) och HÖG (60%)
7. Fläkthastighet

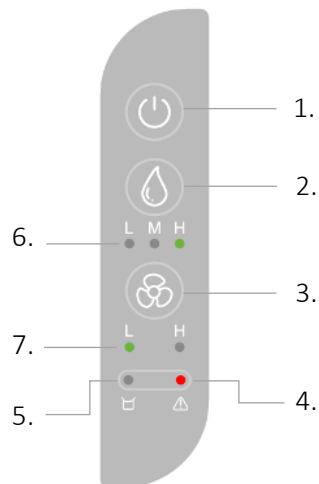

DAGLIG ANVÄNDNING

■ AV/PÅ

Tryck på ON/OFF-knappen för att sätta på eller stänga av avfuktaren. Avfuktaren kommer att fungera baserat på den valda luftfuktigheten och fläktinställningen. Efter att den stängts av fortsätter fläkten att gå i två minuter för att kyla och skydda de interna komponenterna. När strömmen återställs efter ett strömavbrott fortsätter enheten att arbeta från de tidigare inställningarna före strömavbrottet.

UPPMÄRKSAMHET! Luftavfuktaren får inte anslutas till timers som stänger av strömförsörjningen. Detta kommer att skada maskinen.

■ FUKTIGHET

Tryck på knappen för fuktighetsinställning för att välja önskat läge:

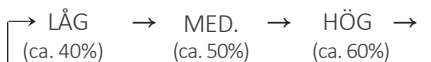

UPPMÄRKSAMHET! När inställningen för önskad luftfuktighet är högre än luftfuktigheten i rummet, blinkar lampan för luftfuktighetsinställning och maskinen går in i ett energisparläge. Värmeelementet stängs av och maskinen stannar efter 2 minuters nedkyllning.

Efter 30 minuters paus kommer fläkten att börja gå i 5 minuter för att kontrollera luftfuktigheten. Maskinen börjar avfukta när luftfuktigheten höjs med 5 % från det inställda värdet. Om luftfuktigheten fortfarande är lägre än det inställda värdet stoppar maskinen avfuktningen i ytterligare 30 minuter. När luftfuktigheten är högre än 5 % av det inställda värdet startar maskinen automatiskt om.

■ FLÄKTHASTIGHET

Tryck på fläkthastighetsknappen för att välja önskad fläkthastighet:

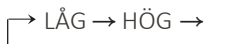

LÅG: Maskinen går med låg fläkthastighet och låg värme (strömförbrukning: 200W).

HÖG: Maskinen går med hög fläkthastighet och hög värme (strömförbrukning: 320W).

VÄGGMONTERING

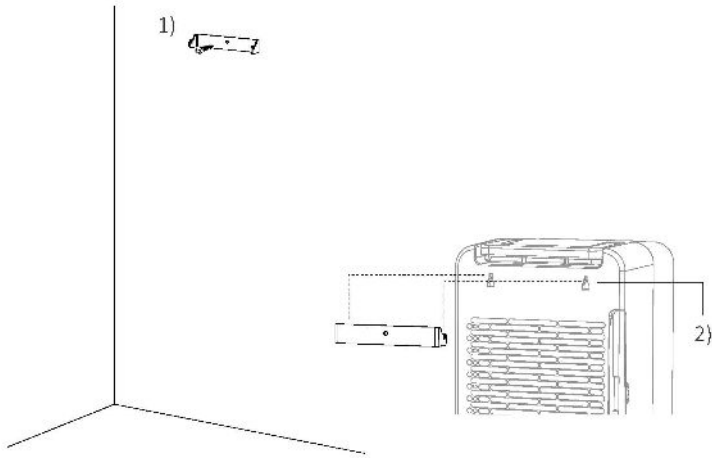

1. Fäst väggfästet på väggen med en skruv. Vid installation på en betong- eller tegelvägg kan du först borra ett hål och använda en lämplig plugg för skruven.
2. Häng avfuktaren på väggfästet.

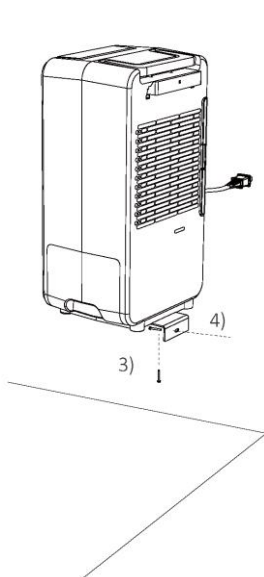

3. Fäst monteringsfästet under maskinen med en skruv. Korrekt installation ger ca. 15 mm utrymme mellan väggen och enhetens baksida för luftintaget.
4. Fäst det nedre väggfästet på väggen med lämpliga fästen. Innan du skruvar fast väggfästet måste du se till att avfuktaren är inriktad vertikalt.

TÖMNING AV VATTENBEHÅLLARE

När vattenbehållaren är full blinkar indikatorn och maskinen stannar automatiskt.

Flytta inte enheten eller ta bort vattenbehållaren när maskinen avfuktar eftersom vatten kan läcka, skada enheten eller orsaka elektriska stötar.

1. Dra ut vattenbehållaren ur maskinen på ett lugnt och kontrollerat sätt.
2. Häll ut vattnet, rengör behållaren och sätt tillbaka skyddslocket och behållaren i rätt läge.

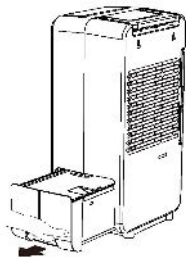

1. Dra ut vattenbehållaren

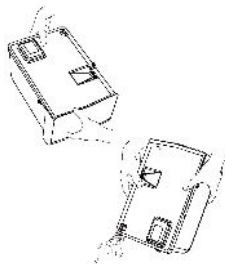

2. Häll ut vattnet

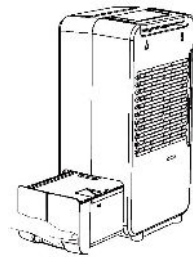

3. Sätt tillbaka behållaren i maskinen

Rengör vattenbehållaren med rinnande vatten vid behov. Vattenbehållaren får inte stå med vatten under lång tid, då växer det alger.

Använd inte lösningsmedel, slipmedel eller varmt vatten. Flottören i vattenbehållaren får inte tas bort eller skadas. Om indikatorn för full vattenbehållare blinkar är vattenbehållaren inte korrekt placerad i maskinen.

KONTINUERLIG DRÄNERING MED SLANG

Du kan använda den medföljande slangen eller en annan slang med en innerdiameter på $\varnothing 12$ mm för att kontinuerligt tömma vattnet.

1. Ta bort pluggen från dräneringshålet i botten av vattentanken.
Obs: Behåll pluggen om du senare vill använda vattentanken utan kontinuerlig dränering.
2. Montera slangen ordentligt på tappen. Slangen ska ledas till avloppet utan skarpa böjar. Obs: Vattenbehållaren måste sättas tillbaka i maskinen för att maskinen ska starta.

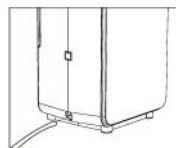
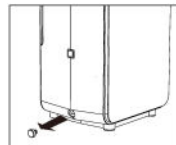

UNDERHÅLL

■ RENGÖRING AV YTOR

1. Stäng av maskinen och vänta tills fläkten stannar. Dra sedan ut kontakten ur uttaget.
2. Rengör ytan med en fuktig, ren trasa.
3. Torka ytan noggrant med en handduk efter rengöring.
4. Se till att vatten inte kommer in i luftintaget eller utloppet.

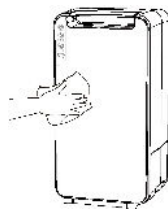

■ RENGÖRING AV LUFTFILTER

Om filtret är täckt med damm kommer luftflödet och enhetens prestanda att påverkas och minska. Det rekommenderas att rengöra förfiltret varannan vecka.

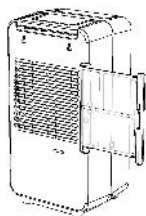

1. Dra ut luftfiltret från baksidan av maskinen

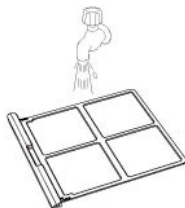

2. Skölj filtret i rinnande, ljummet vatten med en diskborste

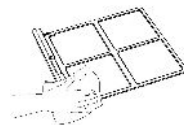

3. Torka försiktigt av filtret och sätt tillbaka det i maskinen

! Filtret kan även dammsugas med en lämplig dammsugarborste.

! Kör inte maskinen utan luftfiltret..

■ INNAN LAGRING

Om maskinen inte ska användas under en tid är det viktigt att den rengörs ordentligt och töms på vatten innan den ställs undan..

1. Stäng av maskinen helt, vänta tills den stannar och dra ut sladden ur sticket i väggen.
2. Lämna enheten i ca. en dag innan vattenbehållaren dras ut och torkas.
3. Rengör filtret och maskinen. Täck över enheten för att förhindra att den samlar damm. Förvara upprätt på en sval, torr plats.

FELSÖKNING

Problem	Lösning
Fläkten fortsätter att gå efter maskinen är avstängd.	Detta är helt normalt och nödvändigt kyla ner maskinens komponenter.
Maskinen har stängts av	Maskinen arbetar i temperaturområdet 1 – 40 °C. Vid lägre eller högre temperatur kommer maskinen att stoppa avfuktningen.
Det finns en onormal lukt från maskinen.	Detta är normalt och ofarligt eftersom en torkningsrotor används för att fånga upp fukten. Det kan också absorbera lukter från cigaretter, kosmetika, hårspray, byggmaterial och nya möbler. När torkrotorn värms upp kan denna gå sönder och lukten släpps då ut i rummet.
 Varningslampan blinkar	Filtret är smutsigt eller igensatt av damm. Dammsug filtret och starta om maskinen.

Om problemen kvarstår måste du kontakta butiken där du köpte maskinen eller importören för vidare felsökning och eventuell reparation. Försök inte reparera maskinen själv eftersom det kan leda till risk för elektriska stötar och brand.

All annan användning än den som beskrivs i denna bruksanvisning betraktas som felaktig användning. Eventuellt ansvar för skador till följd av detta täcks inte av produktens garanti.

TEKNISK DATA

Modell	Arida S3L
Strömförbrukning (HÖG/(LÅG)	320W / 200W
Strömförsörjning	230V ~ 50Hz
Avfuktningkapacitet	3.2 liter /dygn
Volym vattenbehållare	1.8 liter
Driftstemperatur	1 – 40 °C
Mått (B x D x H)	219 x 170 x 414 mm

GENERELLE ANVENDELSESANBEFALINGER

- Placer affugteren i opretstående position på en stabil, flad overflade, eller monter den fast og lodret på en væg med de medfølgende vægbeslag.
- Sørg for, at maskinen er placeret i sikker afstand fra vægge, møbler og andre genstande (se grafik til højre).
- Hold tøj og andre genstande på sikker afstand (mindst 30 cm) fra produktets luftudtag for at forhindre vand i at dryppe ind i maskinen
- For det bedste resultat bør maskinen placeres centralt i hjemmet.
- Affugteren må ikke placeres foran en varmekilde eller i direkte sollys.
- Fjern ikke vandbeholderen, når maskinen er i brug, da der kan opstå lækage.
- Sørg for at vandbeholderen er placeret korrekt. Hvis denne er fuld eller ikke indsat korrekt, vises en fuld vandtankindikator, og maskinen stopper.

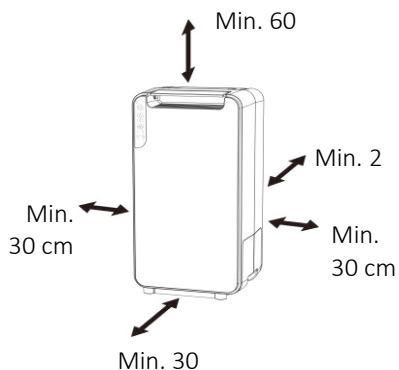

KONTROLPANEL

1. Knap til SLUK/TÆND
2. Fugtindstillingsknap
3. Ventilatorhastighedsknap
4. Fejlindikator (advarselsslampe)
5. Indikator for fuld vandtank
6. Fugtindstilling LAV (40%), MIDDEL (50%) og HØJ (60%)
7. Blæserhastighed

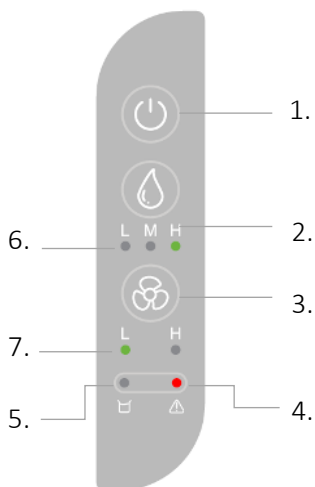

DAGLIG BRUG

■ SLUK/TÆND

Tryk på SLUK/TÆND-knappen for at tænde eller slukke affugteren. Affugteren vil arbejde baseret på den valgte luftfugtighed og blæserindstilling. Når den er slukket, fortsætter ventilatoren med at køre i to minutter for at afkøle og beskytte de interne komponenter. Når strømmen genoprettes efter et strømsvigt, vil enheden fortsætte med at arbejde fra de tidligere indstillinger før strømsvigtet.

OPMÆRKSOMHED! Luftaffugteren må ikke tilsluttes timere eller timere, der afbryder strømforsyningen. Dette vil beskadige maskinen.

■ LUFTFUKTIGHET

Tryk på knappen for fuktighetsindstilling for å vælge ønsket modus:

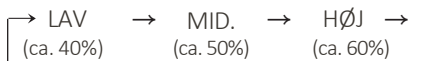

OPMÆRKSOMHED! Når indstillingen for den ønskede luftfugtighed er højere end luftfugtigheden i rummet, blinker lyset for fugtindstilling, og maskinen går i energibesparende tilstand. Varmeelementet slukker, og maskinen stopper efter 2 minutters afkøling.

Efter 30 minutters pause vil ventilatoren begynde at køre i 5 minutter for at kontrollere luftfugtighedsniveauet. Maskinen begynder at affugte, når fugtighedsniveauet øges med 5 % fra den indstillede værdi. Hvis luftfugtigheden stadig er lavere end den indstillede værdi, standser maskinen affugtningen i yderligere 30 minutter.

Når luftfugtigheden er højere end 5 % af den indstillede værdi, genstarter maskinen automatisk.

■ BLÆSERHASTIGHED

Tryk på blæserhastighedsknappen for at vælge den ønskede blæserhastighed:

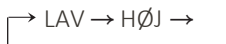

LAV: Maskinen kører med lav blæserhastighed og lav varme (strømforbrug: 200W).

HØJ: Maskinen kører med høj blæserhastighed og høj varme (strømforbrug: 320W).

VÆGMONTERING

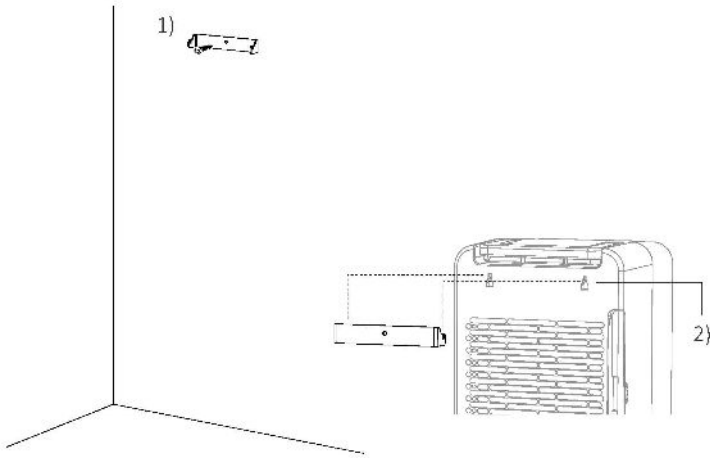

1. Fastgør vægbeslaget til væggen med en skrue.
Når du installerer på en beton- eller murstensvæg, kan du først bore et hul og bruge en passende prop til skruen.
2. Hæng affugteren på vægbeslaget.

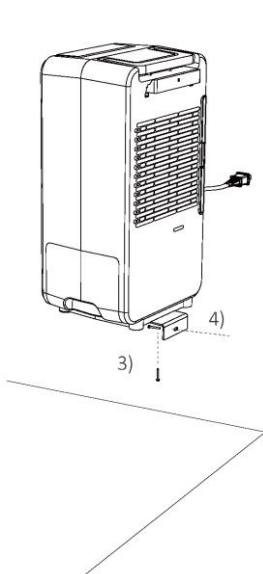

3. Fastgør monteringsbeslaget under maskinen med en skrue. Korrekt montering vil give ca. 15 mm frigang mellem væggen og bagsiden af enheden til luftindtaget.
4. Fastgør det nederste vægbeslag til væggen med passende beslag. Før du skruer vægbeslaget fast, skal du sikre dig, at affugteren er justeret lodret.

TØMNING AF VANDBEHOLDEREN

Når vandbeholderen er fuld, blinker indikatoren, og maskinen stopper automatisk.

Flyt ikke enheden eller fjern vandbeholderen, mens maskinen affugter, da vand kan lække, beskadige enheden eller forårsage elektrisk stød.

1. Træk vandbeholderen ud af maskinen på en rolig og kontrolleret måde.
2. Hæld vandet ud, rengør beholderen og sæt beskyttelsesdækslet og beholderen tilbage i den korrekte position.

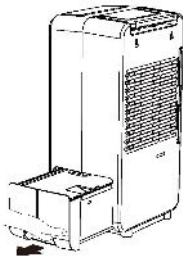

1. Træk vandbeholderen ud

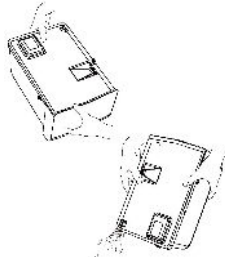

2. Hæld vandet ud

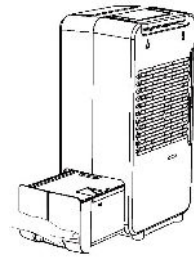

3. Sæt beholderen tilbage i maskinen

Rengør om nødvendigt vandbeholderen med rindende vand. Vandbeholderen må ikke stå med vand i længere tid, så vokser der alger.

Brug ikke opløsningsmidler, slibemidler eller varmt vand. Flyderen i vandbeholderen må ikke fjernes eller beskadiges. Hvis indikatoren for fuld vandbeholder blinker, er vandbeholderen ikke placeret korrekt i maskinen.

LØBENDE AFLEDNING MED SLANGE

Du kan bruge den medfølgende slange eller en anden slange med en indvendig diameter på $\varnothing 12$ mm til kontinuerligt at dræne vandet.

1. Fjern proppen fra afløbshullet i bunden af vandbeholderen. Bemærk: Behold stikket, hvis du senere vil bruge vandtanken uden kontinuerlig dræning.
2. Monter slangen fast på studsens. Slangen skal føres til afløb uden skarpe bøjninger. Bemærk: Vandbeholderen skal sættes tilbage i maskinen for at maskinen kan starte.

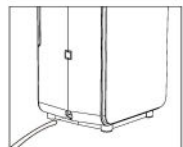
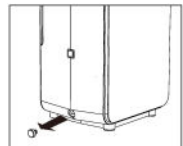

VEDLIGEHOLDELSE

■ RENGØRING AF OVERFLADER

1. Sluk for maskinen, og vent på, at ventilatoren stopper. Træk derefter stikket ud af stikkontakten.
2. Rengør overfladen med en fugtig, ren klud.
3. Tør overfladen grundigt med et håndklæde efter rengøring.
4. Sørg for, at der ikke kommer vand ind i luftindtaget eller -udtaget.

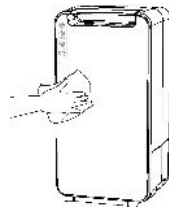

■ RENSNING AF LUFTFILTER

Hvis filteret er dækket af støv, vil luftstrømmen og enhedens ydeevne blive påvirket og reduceret. Det anbefales at rense forfilteret hver anden uge.

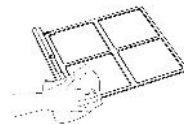
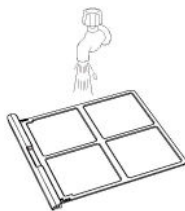
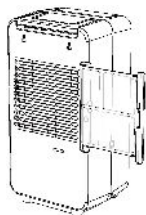

1. Træk luftfilteret ud fra bagsiden af maskinen

2. Skyl filteret i rindende, lunkent vand med en opvaskebørste

3. Tør forsigtigt filteret og sæt det tilbage i maskinen

! Filteret kan også støvsuges med en passende støvsugerbørste.

! Kør ikke maskinen uden luftfilteret.

■ FØR OPBEVARING

Hvis maskinen ikke skal bruges i en periode, er det vigtigt, at den er ordentligt rengjort og drænet for vand, inden den lægges væk.

1. Sluk maskinen helt, vent til den stopper og træk stikket ud af stikkontakten.
2. Lad enheden stå i ca. en dag før vandbeholderen trækkes ud og tørres.
3. Rengør filteret og maskinen. Dæk enheden til for at forhindre, at den samler støv. Opbevares opretstående på et køligt, tørt sted.

FEJLFINDING

Problem	Løsning
Ventilatoren fortsætter med at køre derefter maskinen er slukket	Dette er helt normalt og nødvendigt afkøle maskinens komponenter
Maskinen er slukket	Maskinen arbejder i temperaturområdet 1 – 40 °C. Ved en lavere eller højere temperatur vil maskinen stoppe affugtningen
Der er en unormal lugt fra maskinen	Dette er normalt og harmløst, da en tørrerotor bruges til at opfange fugten. Det kan også absorbere lugte fra cigaretter, kosmetik, hårspray, byggematerialer og nye møbler. Når tørrerotoren varmer op, kan denne bryde sammen, og lugten slippes derefter ud i rummet
 Advarselslampen blinker	Filteret er snavset eller tilstoppet af støv. Støvsug filteret og genstart maskinen

Hvis problemerne fortsætter, skal du kontakte forretningen, hvor du købte maskinen, eller importøren for yderligere fejlfinding og eventuel reparation. Forsøg ikke selv at reparere maskinen, da dette kan medføre risiko for elektrisk stød og brand.

Enhver anden brug end beskrevet i denne brugervejledning betragtes som ukorrekt brug. Ethvert ansvar for skader som følge heraf er ikke dækket af produktets garanti.

TEKNISK DATA

Model	Arida S3L
Strømforbrug (HØJ)/(LAV)	320W / 200W
Strømforsyning	230V ~ 50Hz
Affugtningskapacitet	3.2 liter /dag
Volumen vandbeholder	1.8 liter
Driftstemperatur	1 – 40 °C
Dimensioner (B x D x H)	219 x 170 x 414 mm

YLEISET KÄYTTÖOHJEET

- Aseta ilmankuivain pystyasentoon vakaalle, tasaiselle alustalle tai kiinnitä se tukevasti ja pystysuoraan seinälle mukana toimitettujen seinäkiinnikkeiden avulla.
- Varmista, että kone on sijoitettu turvalliselle etäisyydelle seinistä, huonekaluista ja muista esineistä (katso kuvaa oikealla).
- Pidä vaatteet ja muut esineet turvallisella etäisyydellä (vähintään 30 cm) tuotteen ilmanpoistoaukosta, jotta koneeseen ei pääse tippumaan vettä.
- Parhaan tuloksen saavuttamiseksi kone tulee sijoittaa keskelle kotona.
- Ilmankuivaajaa ei saa sijoittaa lämmönlähteen eteen tai suoraan auringonpaisteeseen.
- Älä poista vesisäiliötä koneen ollessa käytössä, koska se voi vuotaa.
- Varmista, että vesisäiliö on asetettu oikein. Jos se on täynnä tai sitä ei ole asetettu oikein, täysi vesisäiliön merkkivalo tulee näkyviin ja kone pysähtyy.

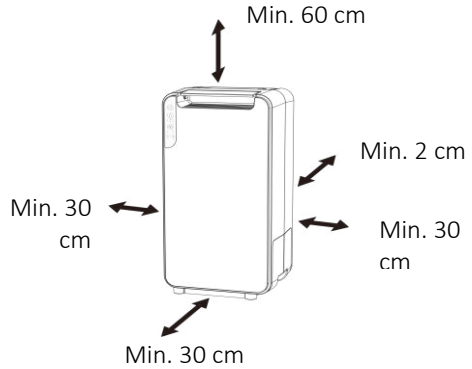

OHJAUSPANEELI

1. POIS/PÄÄLLE painike
2. Kosteuden asetuspainike
3. Tuulettimen nopeuspainike
4. Virheilmaisin (varoitussymboli)
5. Täyden vesisäiliön merkkivalo
6. Kosteusasetus LOW (40 %), MEDIUM (50 %) ja HIGH (60 %)
7. Tuulettimen nopeus

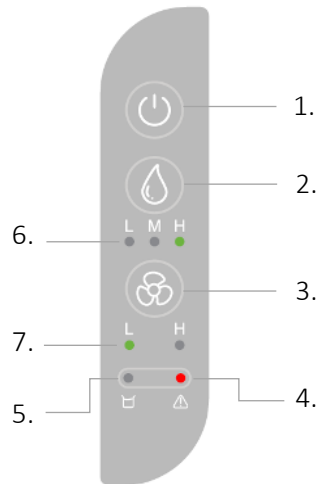

PÄIVITTÄINEN KÄYTTÖ

■ POIS/PÄÄLLE

Paina ON/OFF-painiketta kytkeäksesi ilmankuivaimen päälle tai pois päältä. Ilmankuivain toimii valitun kosteus- ja tuuletinasetuksen mukaan. Kun se sammuu, puhallin jatkaa toimintaansa kahden minuutin ajan jäähtyäkseen ja suojatakseen sisäisiä osia. Kun virta palautuu sähkökatkon jälkeen, laite jatkaa toimintaansa aiemmillä asetuksilla ennen sähkökatkoa.

HUOMIO! Ilmankuivaajaa ei saa liittää ajastimiin tai ajastimiin, jotka katkaisevat virran virtalähde. Tämä vahingoittaa konetta.

■ KOSTEUS

Valitse haluamasi tila painamalla kosteusasetuspainiketta:

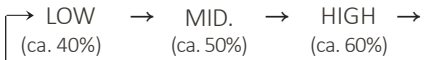

HUOMIO! Kun halutun kosteuden asetus on korkeampi kuin huoneen kosteus, kosteusasetusvalo vilkkuu ja kone siirtyy energiansäästötilaan. Lämmitysvastus kytkeytyy pois päältä ja kone pysähtyy 2 minuutin jäähtymisen jälkeen.

Puhallin käynnistyy 30 minuutin tauon jälkeen 5 minuutin ajan tarkistaakseen ilman kosteustason. Kone aloittaa kosteudenpoiston, kun kosteustaso nostetaan 5 % asetetusta arvosta. Jos kosteus on edelleen asetettua arvoa alhaisempi, kone lopettaa kosteudenpoiston vielä 30 minuutiksi.

Kun kosteus on yli 5 % asetetusta arvosta, kone käynnistyy automaattisesti uudelleen.

■ TUULETTIMEN NOPEUS

Paina tuulettimen nopeuspainiketta valitaksesi haluamasi tuulettimen nopeus:

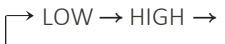

LOW: Kone toimii alhaisella tuulettimen nopeudella ja alhaisella lämmöllä (virrankulutus: 200W).

HIGH: Kone toimii suurella tuulettimen nopeudella ja suurella lämmöllä (virrankulutus: 320W).

ASENNUS SEINÄÄN

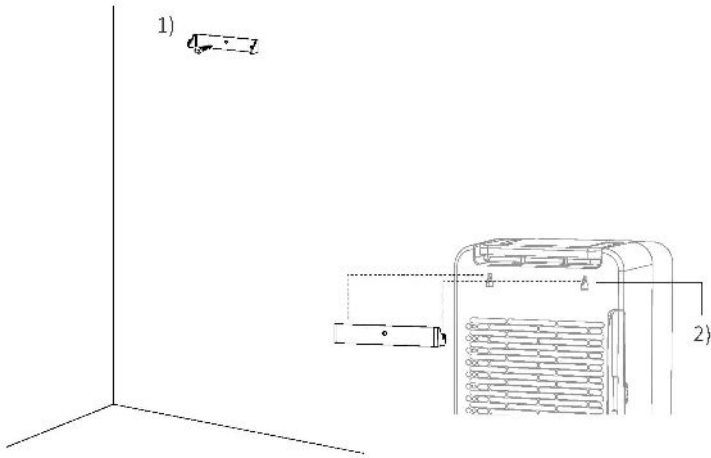

1. Kiinnitä seinäkiinnike seinään ruuvilla.
Betoni- tai tiiliseinään asennettaessa voit porata ensin reiän ja käyttää sopivaa tulppaa ruuviin.
2. Ripusta ilmankuivain seinätelineeseen.

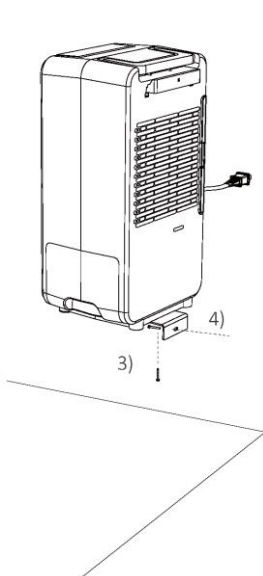

3. Kiinnitä asennusteline koneen alle ruuvilla. Oikea asennus antaa n. 15 mm tilaa ilmanottoa varten seinän ja laitteen takaosan välillä.
4. Kiinnitä alempi seinäkiinnike seinään sopivilla kiinnikkeillä. Ennen kuin ruuvaat seinäkiinnikkeen tiukasti kiinni, varmista, että ilmankuivain on suunnattu pystysuoraan.

VESISÄILIÖN TYHJENTÄMINEN

Kun vesisäiliö on täynnä, merkkivalo vilkkuu ja kone pysähtyy automaattisesti.

Älä siirrä yksikköä tai poista vesisäiliötä koneen kuivaamisen aikana, koska vesi voi vuotaa, vahingoittaa yksikköä tai aiheuttaa sähköiskun..

1. Vedä vesisäiliö ulos koneesta rauhallisesti ja hallitusti.
2. Kaada vesi pois, puhdista säiliö ja palauta suojakansi ja säiliö oikeaan asentoon..

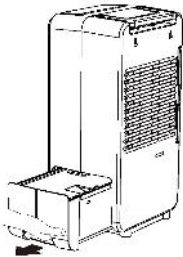

1. Vedä vesisäiliö ulos

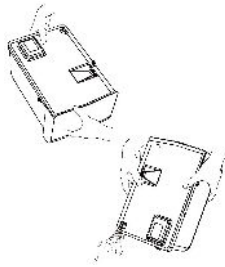

2. Kaada vesi pois

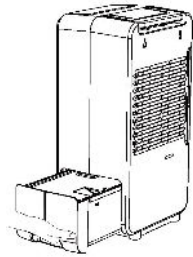

3. Aseta säiliö takaisin koneeseen

Puhdista vesisäiliö tarvittaessa juoksevalla vedellä. Vesisäiliötä ei saa jättää vedellä pitkäksi aikaa, silloin levät kasvavat.

Älä käytä liuottimia, hankausaineita tai kuumaa vettä. Vesisäiliössä olevaa uimuria ei saa poistaa tai vahingoittaa. Jos vesisäiliön täyttymisen merkkivalo vilkkuu, vesisäiliötä ei ole asetettu oikein koneeseen.

JATKUVA TIEDOTUS LETKULLA

Voit käyttää mukana toimitettua letkua tai muuta letkua, jonka sisähalkaisija on $\varnothing 12$ mm veden jatkuvaan tyhjentämiseen.

1. Irrota tulppa vesisäiliön pohjassa olevasta tyhjennysaukosta. Huomautus: Säilytä tulppa siltä varalta, että haluat käyttää vesisäiliötä ilman jatkuvaa tyhjennystä myöhemmin.
2. Kiinnitä letku tiukasti tappiin. Letku on johdettava viemäriin ilman jyrkkiä mutkia. Huomautus: Vesisäiliö on asetettava takaisin koneeseen, jotta kone käynnistyy.

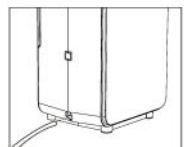
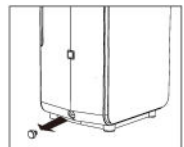

HUOLTO

■ PINTOJEN PUHDISTUS

1. Sammuta kone ja odota, että tuuletin pysähtyy. Vedä sitten pistoke irti pistorasiasta.
2. Puhdista pinta kostealla, puhtaalla liinalla.
3. Kuivaa pinta huolellisesti pyyhkeellä puhdistuksen jälkeen.
4. Varmista, että vettä ei pääse ilman tulo- tai poistoaukkoon.

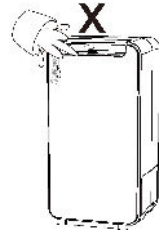

■ ILMANSUODATTIMEN PUHDISTUS

Jos suodatin on pölyn peitossa, ilmavirtaus ja yksikön suorituskyky heikkenevät ja heikkenevät. On suositeltavaa puhdistaa esisuodatin kahden viikon välein.

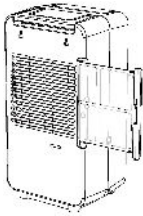

1. Vedä ilmansuodatin ulos koneen takaa

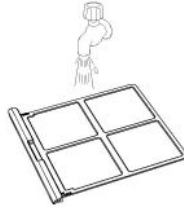

2. Huuhtelee suodatin juoksevässä, haaleassa vedessä astianpesuharjalla

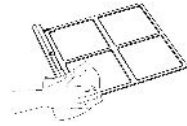

3. Kuivaa suodatin varovasti ja aseta se takaisin koneeseen

! Suodatin voidaan imuroida myös sopivalla pölynimuriharjalla.

! Älä käytä konetta ilman ilmansuodatinta.

■ ENNEN SÄILYTYSTÄ

Jos konetta ei aiota käyttää vähään aikaan, on tärkeää, että se puhdistetaan kunnolla ja tyhjennetään vedestä ennen sen sijoittamista.

1. Sammuta kone kokonaan, odota, että se pysähtyy ja vedä pistoke irti pistorasiasta.
2. Anna laitteen olla n. päivää ennen kuin vesisäiliö vedetään ulos ja kuivataan.
3. Puhdista suodatin ja kone. Peitä laite, jotta se ei kerää pölyä. Säilytä pystyasennossa viileässä, kuivassa paikassa.

ONGELMIEN KARTTOITTAMINEN

Ongelma	Ratkaisu
Tuuletin jatkaa toimintaansa tämän jälkeen kone on sammutettu	Tämä on täysin normaalia ja välttämätöntä jäädytystä koneen osia
Kone on sammunut	Kone toimii lämpötila-alueella 1 - 40 °C. Alemmassa tai korkeammassa lämpötilassa kone lopettaa kosteudenpoiston
On epänormaali haju koneesta	Tämä on normaalia ja vaaratonta, koska kuivausroottoria käytetään kosteuden talteenottamiseen. Se voi myös imeä savukkeiden, kosmetiikan, hiuslakan, rakennusmateriaalien ja uusien huonekalujen hajuja. Kun kuivausroottori lämpenee, se voi hajota ja haju vapautuu huoneeseen
 Varoitusvalo vilkkuu	Suodatin on likainen tai pölyn tukkeutunut. Imuroi suodatin ja käynnistä kone uudelleen

Jos ongelmat jatkuvat, ota yhteyttä jälleenmyyjään, josta ostit koneen, tai maahantuojaan lisäviianmäärittystä ja mahdollista korjausta varten. Älä yritä korjata konetta itse, sillä se voi aiheuttaa sähköiskun ja tulipalon vaaran.

Kaikki muu kuin tässä käyttöoppaassa kuvattu käyttö katsotaan sopimattomaksi. Tuotteen takuu ei kata tästä aiheutuvaa vahinkoa.

TEKNISET TIEDOT

Malli	Arida S3L
Virrankulutus (KORKEA/MATALA)	320W / 200W
Virtalähde	230V ~ 50Hz
Kuivauskapasiteetti	3.2 litraa /vrk
Tilavuusvesisäiliö	1.8 litraa
Käyttölämpötila	1 – 40 °C
Mitat (L x S x K)	219 x 170 x 414 mm

Importer:

Bedre Inneklima AS
Pindsleveien 8B,
N-3221 Sandefjord

Bedre Inneklima as
– for din helse og dine eiendeler