

# MONTERINGSANVISNING

## EASYSTART PRO



**Betjeningslement for  
Eberspächer kupévarmere**



Kapittel	Kapittelbetegnelse Kapittelinnhold	Side
<b>1</b>	<b>Innledning</b>	
1.1	Les dette dokumentet først	6
1.2	Spesielle skrivemåter og fremstillinger	6
1.2.1	Opptellinger	6
1.2.2	Krysshenvisninger	6
1.3	Piktogrammer	6
1.4	Reparasjon	7
1.5	Avhending	7
1.6	Sikkerhetsmerknader	7
1.7	Riktig bruk	7
1.8	Feil bruk	7
1.9	Ugyldig garanti	8
1.10	Målgrupper for dette dokumentet	8
1.11	Målgruppens instruksjonsplikt	8
1.12	EU-samsvarserklæring	9
1.13	Generelle merknader	10
1.13.1	Automatisk beregning av driftstid	10
1.13.2	Driftsmåten ventilasjon	10
1.13.3	Monteringsanvisning for spesialfunksjoner	10
<b>2</b>	<b>Produktinformasjon</b>	
2.1	Tekniske data	11
2.2	Bestillingsnr. EasyStart Pro	11
2.3	Leveringsomfang	11
2.3.1	Kan bestilles	11

2.4	Oversikt over leveringsomfanget	12
2.5	Oversikt over valgfrie monteringsdeler	12
<b>3</b>	<b>Montere EasyStart Pro</b>	
3.1	Monteringstegning EasyStart Pro	13
3.2	Monteringsvarianter	14
3.2.1	Montering uten skader med selvklebende skumstoffunderlag	14
3.2.2	Montering med det selvklebende skumplastunderlaget og et borehull	15
3.2.3	Montering med holder, med/uten det selvklebende skumplastunderlaget	16
3.2.4	Montering med valgfri skjerm	16
3.3	Tilkobling av EasyStart Pro til kabelstrengen for varmeapparatet	17
3.4	Montere valgfri temperatursensor	17
<b>4</b>	<b>Bli kjent med EasyStart Pro</b>	
4.1	Beskrivelse av betjeningskomponentene	18
4.2	Menyene og deres funksjoner	19
<b>5</b>	<b>Informasjon om betjening og innstilling</b>	
5.1	Aktivere EasyStart Pro	20
5.2	Display	20
5.2.1	Displayvisning slukker	20
5.3	Aktivere funksjon	20
5.4	Stille inn driftsvarighet	20
5.5	Driftstyper	21
5.5.1	Oppvarming	21
5.5.2	Ventilasjon	21
5.5.3	ADR-drift	21
5.6	Temperatursensor	21

5.7	Ytterligere apparater	22
5.8	Fabrikkinnstilling	22
<b>6</b>	<b>Første gangs oppstart</b>	
6.1	Standardinnstillinger	22
6.2	Flere innstillinger	23
6.2.1	Bestemme visningssensor/reguleringssensor	23
6.2.2	Bestemme temperaturjustering	23
6.2.3	Bestemme start- eller avreisetidspunkt	24
6.2.4	Bestemme vedlikeholdsintervall	24
<b>7</b>	<b>Verkstedmeny</b>	
7.1	Åpne verkstedmeny	24
7.2	Standardinnstillinger	25
7.2.1	Displayspråk	25
7.2.2	Visning	25
7.2.3	Tilbakestill til fabrikkinnstillinger	25
7.3	Innstillinger og opplysninger om varmeapparatet	26
7.3.1	Start-/avreisetidspunkt	26
7.3.2	Reguleringssensor (luftvarmere)	26
7.3.3	Visningssensor (luft- og vannvarmere)	26
7.3.4	Timeteller	27
7.4	Opplysninger om EasyStart Pro	27
7.4.1	Versjonsopplysninger	27
7.5	Vedlikehold og diagnose	28
7.5.1	Tilpasse vedlikeholdsintervallene	28
7.5.2	Lese ut feilminnet	28
7.6	Bytte varmeapparatgruppe	29

<b>8</b>	<b>Feildiagnose og utbedring</b>	
8.1	Feilmeldinger varmeapparat	30
8.2	Feilmeldinger betjeningsselement	32
<b>9</b>	<b>Koblingsskjema</b>	
9.1	Tilkobling til Airtronic 2   Hydronic S3 12Volt/24 Volt	34
<b>10</b>	<b>Service</b>	
10.1	Teknisk støtte	35

## 1 Innledning

### 1.1 Les dette dokumentet først

Før du begynner å montere og konfigurere er det viktig at du leser denne monteringsanvisningen nøye.

Denne monteringsanvisningen inneholder viktig informasjon som du trenger for monteringen og konfigurasjonen.

Ta godt vare på denne monteringsanvisningen slik at du kan slå opp i den senere.

### 1.2 Spesielle skrivemåter og fremstillinger

I dette dokumentet blir forskjellige saksforhold fremhevet ved hjelp av spesielle skrivemåter og piktogrammer. Hva disse betyr og hvordan du bør handle i forbindelse med hver av dem, finner du i eksemplene nedenfor.

#### 1.2.1 Opptellinger

- Dette punktet (▪) kjennetegner en opptelling eller et handlingstrinn som innledes med en overskrift.
  - Hvis punkttegnet etterfølges av en innrykket strek (–), er denne opplistingen / dette handlingstrinnet underordnet det sorte punktet.

#### 1.2.2 Krysshenvisninger

[Understreket blå tekst](#) markerer en krysshenvisning som kan klikkes på i PDF-format. Stedet i dokumentet som er nevnt i teksten, vises.

### 1.3 Piktogrammer



#### Forskrift!

Denne henvisningen viser til lover og forskrifter. Dersom du ikke overholder en slik forskrift, vil typegodkjenningen ikke lenger være gyldig, og firmaet Eberspächer Climate Control Systems GmbH & Co. KG vil ikke lenger ha noe garanti- eller erstatningsansvar.



#### Fare!

“Fare” henviser til en situasjon som kan føre til umiddelbar død eller alvorlige personskader hvis den ikke unngås.

→ Denne pilen viser tiltak for å forhindre den truende faren.



#### Advarsel!

“Advarsel” henviser til en situasjon som kan føre til mulig død eller alvorlige personskader hvis den ikke unngås.

→ Denne pilen viser tiltak for å forhindre den eventuelt truende faren.



#### Forsiktig!

“Forsiktig” henviser til en situasjon som kan føre til middels eller lette personskader eller materielle skader hvis den ikke unngås.

→ Denne pilen viser tiltak for å forhindre den eventuelt truende faren.

## Merknad

Denne merknaden gir deg anvendelses anbefalinger og nyttige tips i forbindelse med drift, montering og reparasjon av produktet.

---

## 1.4 Reparasjon

Det er ikke tillatt å foreta reparasjoner på betjeningselementet EasyStart Pro. Hvis dette ikke overholdes, opphører garantien, og Eberspächer Climate Control Systems GmbH & Co. KG har ikke lenger garantiansvar.

## 1.5 Avhending

Kasser produktet kun i henhold til gjeldende lovfestede forskrifter.

## 1.6 Sikkerhetsmerknader

### Fare!

**Ta hensyn til all informasjon og alle merknader, spesielt sikkerhetsmerknadene, i denne dokumentasjonen og i den tekniske beskrivelsen av varmeapparatet.**

- Fare for brann/eksplosjon på grunn av antenning. I umiddelbar nærhet av brennbare gasser, damper, væsker eller støv kan det oppstå farlige situasjoner ved drift av varmeapparatet.
- Betjeningselementet EasyStart Pro må ikke brukes hvis det aktiverte varmeapparatet befinner seg i omgivelser hvor det finnes eller kan finnes brennbare gasser, damper, væsker, støv eller andre brannfarlige materialer som tørt gress, løv eller papir.

- Fare for forgiftning på grunn av eksos som kommer ut. I lukkede rom kan det oppstå farlige situasjoner ved drift av varmeapparatet.
  - Betjeningselementet EasyStart Pro må ikke brukes hvis det aktiverte varmeapparatet befinner seg i lukkede rom, f.eks. i en garasje eller et parkeringshus.
  - Fare for kortslutning ved inntrengning av fuktighet. Hvis det kommer fuktighet inn i mottaksdelen til EasyStart Pro kan det oppstå farlige situasjoner.
  - Mottaksdelen til EasyStart Pro må ikke utsettes for fuktighet slik at faren for elektrisk kortslutning eller skader reduseres.
- 

## 1.7 Riktig bruk

Betjeningselementet EasyStart Pro brukes til å velge driftsmåten, til å stille inn driftsvarigheten, til forvalg av innkoblingstiden og til å slå varmeapparatet og/eller tilleggsapparatet, som er montert i bilen, på og av.

## 1.8 Feil bruk

- Bruk av betjeningselementet EasyStart Pro til noe annet enn det som er angitt av produsenten som riktig bruk, er ikke tillatt.
- Bruk betjeningselementet EasyStart Pro kun på foreskrevet måte.
- Betjeningselementet EasyStart Pro må ikke brukes hvis det kan oppstå fare og/eller materiell skade på grunn av en funksjonsfeil.

- Betjeningselementet EasyStart Pro må ikke brukes hvis det antas at driften av varmeapparatet er forbundet med fare.
- Iverksett alle tiltak for å utelukke uønsket start av varmeapparatet.

## 1.9 Ugyldig garanti

Produsenten er ikke ansvarlig for skader som forårsakes av feil bruk eller feil betjening. Hvis sikkerhetsmerknadene ikke følges, gjelder ikke garantien, og Eberspächer Climate Control Systems GmbH & Co. KG har ikke lenger garantiansvar.

## 1.10 Målgrupper for dette dokumentet

Dette dokumentet retter seg mot følgende målgrupper:

### Fagverksteder

Målgruppen "Fagverksteder" omfatter alle verksteder som har fått opplæring av Eberspächer, som kjøper oppvarmings- eller klimaanlegg samt deres betjeningselementer, tilbehør og reservedeler fra Eberspächer eller i handelen, og monterer, reparerer eller utfører vedlikehold på disse i oppdrag av en sluttbruker.

### Monteringsbedrifter

Målgruppen "Monteringsbedrifter" omfatter alle bedrifter som har fått opplæring av Eberspächer, som kjøper oppvarmings- eller klimaanlegg samt deres betjeningselementer, tilbehør og reservedeler fra Eberspächer, og monterer, reparerer og utfører vedlikehold på disse i oppdrag fra en annen bedrift (vanligvis en kjøretøy-/påbyggingsprodusent).

### Sluttbruker

Målgruppen "Sluttbruker" omfatter alle personer som betjener et varme- eller klimaapparat ved hjelp av et betjeningselement, uavhengig av om de handler som forbruker eller innenfor rammen av sin profesjonelle virksomhet.

## 1.11 Målgruppens instruksjonsplikt

Hver av de nevnte målgruppene må uinnskrenket følge sin instruksjonsplikt. Instruksjonsplikten innebærer å gi de tekniske dokumentene videre.

Som tekniske dokumenter gjelder alle dokumenter som er utgitt av Eberspächer for montering, drift, betjening, vedlikehold eller reparasjon av oppvarmings- og klimaapparater samt deres betjeningselementer, tilbehør og reservedeler.



### Merknad

- Hvis det nedenfor ikke uttrykkelig er bestemt kan de tekniske dokumentene gis videre i trykt form, på et datamedium eller ved nedlasting fra internett.
- Aktuelle tekniske dokumenter er tilgjengelige for nedlasting fra Eberspächers nettside.

### Monteringsbedriftens ansvar

Monteringsbedriften må gi videre følgende tekniske dokumenter til den utførende bedriften, med forpliktelse om å levere de videre til sluttbrukeren:

- Teknisk beskrivelse
- Bruksanvisning



### Fagverkstedets ansvar

Fagverkstedet må gi følgende tekniske dokumenter videre til sluttbrukeren, også når oppdraget er satt bort til en underleverandør:

- Teknisk beskrivelse
- Bruksanvisning



### Merknad

De nevnte målgruppene må sørge for at bruksanvisningene, som stilles til rådighet av produsenten for sluttbrukerens produkt, overleveres sluttbrukeren i trykt form og i sluttbrukerens språk. Dette kan eventuelt være en kort versjon av den komplette bruksanvisningen, som i tillegg legges ved produktet på et datamedium eller stilles til disposisjon for nedlasting fra internett.

---

### 1.12 EU-samsvarserklæring

Vi erklærer med dette at betjeningselementet, slik det har forlatt fabrikkens, oppfyller alle gjeldende bestemmelser i følgende EU-direktiv.

EU-direktiv 2014/30/EU



På [www.eberspaecher.com](http://www.eberspaecher.com) kan du lese den fullstendige samsvarserklæringen og laste den ned fra Downloadcenter.

## 1.13 Generelle merknader

### 1.13.1 Automatisk beregning av driftstid

For å kunne bruke funksjonen **Automatisk beregning av driftstid** for en vannvarmer, anbefales det å bruke temperatursensoren som leveres som ekstrautstyr.

Best.nr. temperatursensor se side 11, montering se side 17.



#### **Merknad**

Ved luftvarmere er det ikke mulig å beregne driftsvarigheten.

---

### 1.13.2 Driftsmåten ventilasjon

For vannvarmere vil driftsmåten Ventilasjon bety at varmeapparatets vifte aktiveres direkte og at varmfunksjonen omgås. Hvis ikke symbolet  vises, har ikke varmeapparatet funksjonen **Ventilasjon**.

### 1.13.3 Monteringsanvisning for spesialfunksjoner

Denne monteringsanvisningen beskriver standardkonfigurasjonen. For utvidet konfigurasjon av EasyStart Pro og for spesialfunksjoner som f.eks. kombinasjoner med forskjellige EasyStart-betjeningselementer, montering i ADR-kjøretøyer, betjening av varmeapparatet og tilleggsapparatet osv., kan du laste ned og se på monteringsanvisningen Plus "Spesialfunksjoner og diagnose" fra Eberspächers serviceportal.

## 2 Produktinformasjon

### 2.1 Tekniske data

	EasyStart Pro
Driftsspenning	12 volt / 24 volt
Mål	b: 82 mm, h: 37 mm, d: 19 mm
Tillatt omgivelsestemperatur	-40 °C til +85 °C
LCD-omgivelsestemperatur	Displayvisningen blir treg ved temperaturer under -10 °C, det vil si at symbolenes blinking blir noe langsommere. Fra +70 °C blir kontrasten svakere.

### 2.2 Bestillingsnr. EasyStart Pro

EasyStart Pro 12/24 volt	22.1000.35.2200
--------------------------	-----------------

### 2.3 Leveringsomfang

Tegning se side 12.

Bildnr.	Antall	Benevnelse
1	1	EasyStart Pro 12/24 volt
2	1	Holder
3	1	Skumplastunderlag, selvklebende på begge sider
4		Kontakthus, 4-polet (montert)
5		Plugghus, 4-polet (montert)
6		Plugghus, 3-polet (montert, tilkobling temperatursensor)
7		Kontakthus, 3-polet (i pose)
8	1	Plateskrue (i pose)
9	1	Boremål, selvklebende
10	1	Kort bruksanvisning
11	1	CD-ROM

#### 2.3.1 Kan bestilles

Oversikt over valgfrie monteringsdeler se side 12.

Bildnr.	Antall	Benevnelse	Bestillingsnr.
12	1	Temperatursensor	22.1000.34.5400
13	1	Skjerm	22.1000.51.4100

## 2.4 Oversikt over leveringsomfanget

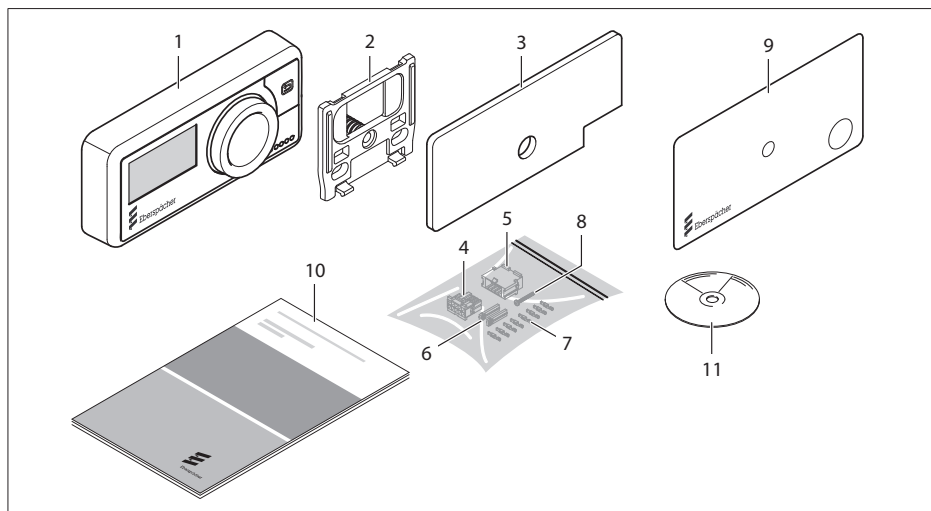

Forklaring se side 11

## 2.5 Oversikt over valgfrie monteringsdeler

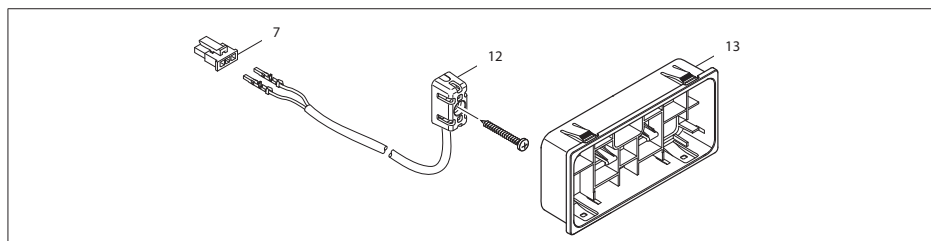

Forklaring se side 11



### Merknad

- Ved luftvarmere er en ekstra temperatursensor ikke tvingende nødvendig. Temperaturløleren, som er montert i varmeapparatet og regulerer temperaturen i kupeen, brukes også til temperaturvisning ved EasyStart Pro.

### 3 Montere EasyStart Pro

#### 3.1 Monteringsstegning EasyStart Pro

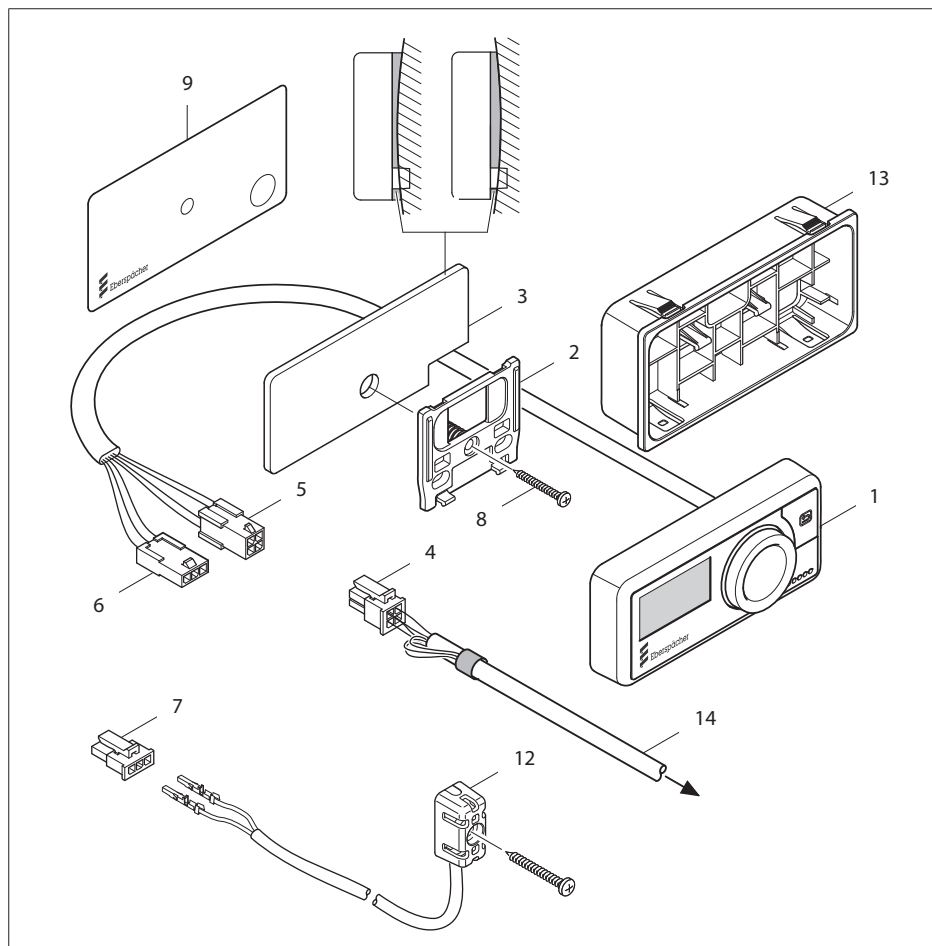

Forklaring se side 11

## 3.2 Monteringsvarianter

EasyStart Pro kan monteres på tre måter med monteringsdelene i leveringsomfanget. Med den valgfrie skjermen er en fjerde monteringsmåte mulig.

1. Montering uten skader med det selvklebende skumplastunderlaget på instrumentpanelet. Tilkoblingskabelen er synlig.
2. Montering med det selvklebende skumplastunderlaget og et borehull i instrumentpanelet. Tilkoblingskabelen er usynlig.
3. Montering med holder, med eller uten det selvklebende skumplastunderlaget. For feste av holderen og ledningsgjennomføringen er det nødvendig med to borehull.
4. Montering med valgfri skjerm. For montering av skjermen må det lages en utskjæring i instrumentpanelet. Opplysninger om utskjæringens dimensjoner og den tillatte veggtykkelsen se side 16.



### Forsiktig!

#### Mulig å skade ikke synlige komponenter.

Ved boring av tilkoblings- og festeboringerne eller når utskjæringen av blenden i instrumentpanelet lages, kan komponenter som ligger bak og er usynlige, skades.

- Kontroller om plassen bak monteringsstedet er fri for komponenter.



### Merknad

- Monter EasyStart Pro kun i kjøretøyets kupé.
- Sikringen for betjening 5 A skal først settes inn etter at alle arbeider på sikringsholderen er avsluttet.

Monter EasyStart Pro på et egnet sted i instrumentpanelet i førerens synsfelt, og koble den til i henhold til tegningen på side 13 og koblings skjemaet fra side 34.

### 3.2.1 Montering uten skader med selvklebende skumstoffunderlag

For montering av EasyStart Pro er det ikke nødvendig å lage et borehull eller en utskjæring i instrumentpanelet.

For monteringen på apparatets bakside under tilkoblingskabelen, lages derfor en åpning i rammen ved å fjerne apparatusets ramme.



### Forsiktig!

#### Fare for materielle skader ved å fjerne en apparatdel.

Bruk en tang for å fjerne apparatdelen og fjern rammedekselet alltid oppover mot apparatbakveggen.

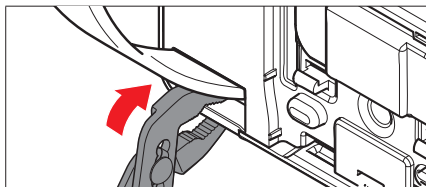

- Monteringsstedet og apparatbakveggen må være støv- og fettfrie. Rengjør begge med egnede midler.

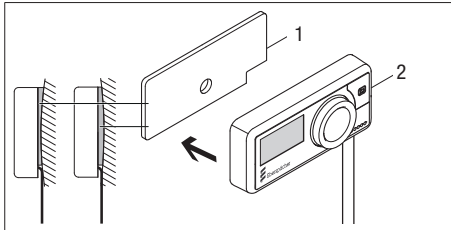

- 1 Skumplastunderlag
- 2 EasyStart Pro

- Trekk bort beskyttelsesfolien på baksiden av skumplastunderlaget og lim det fast på monteringsstedet.
- Trekk bort beskyttelsesfolien på forsiden av skumplastunderlaget.
- Trykk tilkoblingskabelen inn i hullet i boksen og før den nedover.
- Lim fast EasyStart Pro på skumplastunderlaget i flukt med det.
- Før tilkoblingskabelen til varmeapparatets kabelstamme og koble den til.

### 3.2.2 Montering med det selvklebende skumplastunderlaget og et borehull

For montering av EasyStart Pro må du lage et borehull med  $\varnothing$  12 mm i instrumentpanelet.

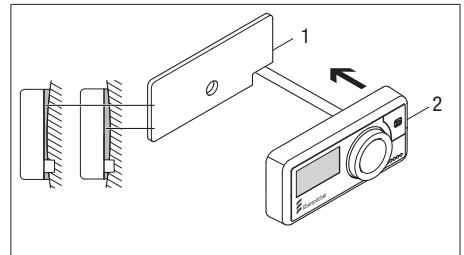

- 1 Skumplastunderlag
- 2 EasyStart Pro

- For å posisjonere og lage borehullet med  $\varnothing$  12 mm bruker du den medleverte, selvklebende boremalen.
- Lag borehullet med  $\varnothing$  12 mm, fjern boremalen og fjern gradene fra borehullet.
- Monteringsstedet og apparatbakveggen må være støv- og fettfrie. Rengjør begge med egnede midler.
- Trekk bort beskyttelsesfolien på baksiden av skumplastunderlaget og lim det fast på monteringsstedet.

#### Merknad

Borehullet i instrumentpanelet finnes i skumplastunderlagets utskjæring.

- Trekk bort beskyttelsesfolien på forsiden av skumplastunderlaget.
- Før tilkoblingskablene gjennom borehullet og lim EasyStart Pro i flukt med skumplastunderlaget.
- Før tilkoblingskabelen til varmeapparatets kabelstamme og koble den til.

### 3.2.3 Montering med holder, med/uten det selvklebende skumplastunderlaget

For montering av EasyStart Pro må du lage to borehull i instrumentpanelet.

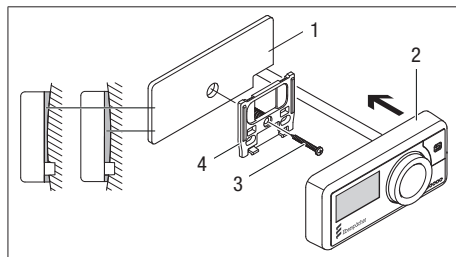

- 1 Skumplastunderlag
- 2 EasyStart Pro
- 3 Festeskruer
- 4 Holder

- For posisjonering og boring av de to borehullene på  $\varnothing 6$  mm og  $12$  mm bruker du den medleverte, selvklebende boremalen.

#### Merknad

Fjern boremalen etter at boringen er ferdig.

- Fjern gradene fra borehullet.
- For utligning av ujevnheter kan skumstoffunderlaget brukes ved behov. Ta av beskyttelsesfolien på baksiden, og lim skumstoffunderlaget på monteringsstedet som er rengjort.
- Sett holderen med ekspansjonsplugg inn i borehullet  $\varnothing 6$  mm.
- Rett inn holderen, press den mot skumplastunderlaget og fest den med en skrue i ekspansjonspluggen.

- Før tilkoblingskablene til EasyStart Pro gjennom borehullet  $\varnothing 12$  mm.
- Klips fast EasyStart Pro i holderen.
- Før tilkoblingskablene til varmeapparatets kabelstamme og koble den til.

### 3.2.4 Montering med valgfri skjerm

Bestillingsnr. 22.1000.51.4100

Hvis et tilgjengelig betjeningsэлемент byttes ut med EasyStart Pro, må eventuelt den valgfrie skjermen brukes til montering av EasyStart Pro. Montering av skjermen gjøres uten festeelementer ved å klippe den fast i en utskjæring i instrumentpanelet.

#### Merknad

Holderne, skruene, skumplastunderlaget og boremalen, som er med i leveringen av EasyStart Pro, er ikke nødvendige for montering av skjermen.

- Hvis den ikke allerede er tilstede skjærer du ut en firkant ( $b=84,5$  mm,  $h=40$  mm) i instrumentpanelet.

#### Merknad

Ta hensyn til den tillatte veggtykkelsen, se tegning.

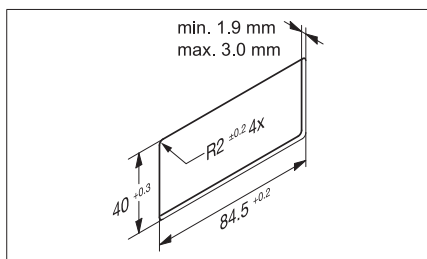



- Sett skjermen inn i instrumentpanelet til den stopper.

Det firkantede hullet (1) for tilkoblingskablene til EasyStart Pro må være ned til høyre.

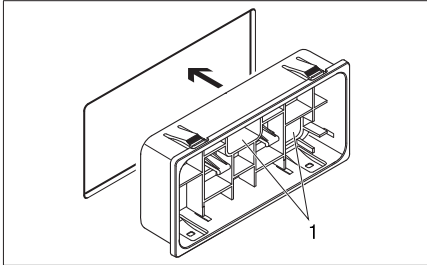

1 Kabelgjennomføring

- Før tilkoblingskablene gjennom hullet.
- Sett EasyStart Pro inn i skjermen og trykk til betjeningselementet går i lås i klipsene (1).

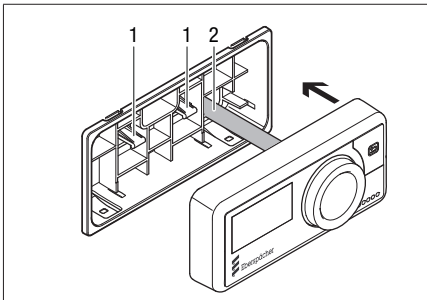

1 Holdeklips

2 Tilkoblingskabel

- Før tilkoblingskablene til varmeapparatets kabelstamme og koble den til.

### 3.3 Tilkobling av EasyStart Pro til kabelstrengen for varmeapparatet

Forbind 4-polet plugghus -XS1 fra kabelstrengen for EasyStar Pro med 4-polet kontakthus -XB1 fra kabelstrengen for varmeapparatet (14).

### 3.4 Montere valgfri temperatursensor

- Fest temperatursensoren med den medfølgende skruen på en slik måte at den aktuelle kupétemperaturen måles.
- Anbefaling: Monter temperatursensoren i midtkonsollen på høyde med sitteflaten.
- Sett den 3-polede pluggen fra kabelen romtemperatursensor inn i det 3-polede kontakthus på kabelen EasyStart Pro.

#### **i** Merknad

- Temperatursensoren må ikke plasseres der solen skinner inn, i nærheten av utstrømningsdyser for varmeapparatet eller i fotrommet.
- Koblingskjema se side 34.

## 4 Bli kjent med EasyStart Pro

EasyStart Pro er lett å betjene. Alle innstillinger, funksjoner og parametere styres med kun én betjeningsknapp.

### 4.1 Beskrivelse av betjeningskomponentene

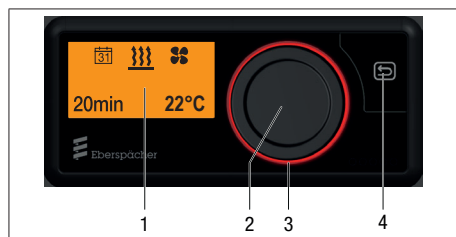

#### 1 Display

Displayet viser følgende parametere:

- Aktuell driftstilstand
- Aktuell kupétemperatur
- Driftsmodus
- Tidsurplasser
- Innstillinger
- Feilkoder

#### 2 Betjeningsknapp

- Betjeningsknappen brukes til betjening, valg og programmering av alle funksjoner og verdier til EasyStart Pro. Betjeningsknappen kan dreies og trykkes.
  - Ved å dreie velges en verdi / en funksjon innen en meny.
  - Ved å dreie til høyre økes en verdi eller velges fet respektive meny punkt til høyre.
  - Ved å dreie til venstre reduseres en verdi eller velges det respektive meny punkt til venstre.

- Ved å trykke bekreftes det respektive meny punkt som blinker eller verdien i displayet.
- Ved å dreie eller trykke gjenopptas den aktive displaymodusen når EasyStart Pro befinner seg i sovemodus (display AV). Når varmeapparatet er slått av vises startbildet. Hvis det ikke utføres noen inntastinger og før displayet går i sovemodus, vises et oversiktsbilde.
- På et varmeapparat i drift vises det respektive siste skjerm bildet.

#### **i** Merknad

- Med LONGPRESS (min. 2 sek.) settes alle tilkoblede varmeapparater straks i drift. Standard driftstid er fra fabrikken satt til 30 minutter.
- Under drift fører LONGPRESS (min 2 min.) til at alle tilkoblede varmeapparater slås av.
- Hvis klemmen 58 forsynes med spenning aktiveres ikke sovemodusen.

#### 3 LED-ring

- LED-ringen med sine forskjellige farger brukes som statusvisning i driftsmodus.
  - Rød ring: Oppvarming
  - Blå ring: Viftefunksjon
  - Oransje ring: Restvarmedrift
  - Hvit ring: Systemkonfigurasjon
  - Rød blinkende ring: Feil i en av de tilkoblede varmeapparatene eller i EasyStart Pro

#### 4 Tast BACK





- Tasten BACK fører til et tilbakehopp til menyen eller kommandoen et nivå høyere.
- Når EasyStart Pro befinner seg i sovemodus (display AV) gjenopptar dreie eller trykke den aktive displaymodusen.
  - Når alle varmeapparater er slått av vises startbildet.
  - På et varmeapparat i drift vises det aktuelle siste skjermbildet.

### 4.2 Menyene og deres funksjoner





#### Menylinje

Følgende menyer kan velges i menylinjen (betjeningsknappen dreies til høyre):

Symbol	Meny
	Oppvarming
	Ventilasjon
	Restvarme
	Innstillinger
	Tidsur

#### Merknad

- Funksjonen Ventilasjon  vises bare hvis funksjonen støttes av varmeapparatet.
- Når kjøretøyet er i ADR-drift er tidsurfunksjonen  ikke tilgjengelig.

#### Statusområde

Når menyen er aktivert (oppvarming, ventilasjon, innstillinger, tidsur eller restvarme) vises diverse opplysninger i statusområdet. Disse vises og beskrives i det respektive avsnittet i denne bruksanvisningen.

#### Inntastingsområde



#### Visning:

f.eks. Oppvarming PÅ / driftstid 107 min.

I inntastingsområdet vises symbolet for det valgte menypunktet midt i displayet. Den tilhørende innstillingsverdien blinker i inntastingsområdet og kan stilles inn ved å dreie betjeningsknappen og bekreftes ved å trykke.

## 5 Informasjon om betjening og innstilling

### 5.1 Aktivere EasyStart Pro

Hvis displayet ikke er belyst må EasyStart Pro aktiveres. Etter å ha trykket på betjeningsknappen eller BACK-tasten  vises startbildet, deretter kan du fortsette med betjeningen hhv. innstillingen.

### 5.2 Display

Displayet lyser

- under betjening av EasyStart Pro,
- når det ligger en spenning på klemmen 58, for eksempel så lenge kjøretøybelysningen er slått på (valgmulighet),
- når varmeapparatet er PÅ (displayet slukker etter ca. 30 sekunder).

#### 5.2.1 Displayvisning slukker

Displayvisningen slukker innen 30 sekunder når

- ingen innstilling er foretatt,
- ingen varmeapparater er slått på,
- kjøretøybelysningen er slått av ved bruk av klemme 58.

EasyStart Pro går deretter i sovemodus.

For å kunne taste inn noe må EasyStart Pro aktiveres (se ovenfor).

### 5.3 Aktivere funksjon

Symbolet for menyen som skal aktiveres, vises blinkende midt i displayet.

### Blinkende funksjon / blinkende verdi

- Velg blinkende funksjon i menylinjen ved å trykke på betjeningsknappen.
- Øke eller redusere den blinkende verdien ved å dreie betjeningsknappen. Bekreft etterpå ved å trykke.

### Avbryte/avslutte innstillingene

Alle innstillinger kan avbrytes eller avsluttes med BACK-tasten .



#### Merknad

Innstillinger og endringer må alltid bekreftes med betjeningsknappen, ellers blir de ikke lagret.

### 5.4 Stille inn driftsvarighet

Driftsvarigheten kan stilles inn individuelt med betjeningsknappen.

- Ved å dreie til høyre øker driftstiden.
- Ved å dreie til venstre reduseres driftstiden.
- Driftsvarighetens innstillingsområde:  
Fra min. 10 minutter til maks. 120 minutter i trinn på ett minutt.
- Driftsvarigheten kan forlenges til 720 min.  
Fra det 120. minuttet gjøres innstillingen i trinn på 60 minutter. Vennligst ta kontakt med monteringsverkstedet ang. dette.



#### Merknad

- For luftvarmere er konstant drift mulig.
- Driftsvarigheten til alle tilkoblede varmeapparater kan innstilles uavhengig av hverandre.

## 5.5 Driftstyper

### 5.5.1 Oppvarming

I denne driftsmåten varmer varmeapparatet, avhengig av konfigurasjonen, kjøretøymotoren via kjølevæskesikretsløpet samt kjøretøyets kupé via lufteluken.

### 5.5.2 Ventilasjon

I denne driftsmåten ventilerer varmeapparatet kjøretøyets kupé med frisk uteluft via lufteluken. Denne driftsmåten er mulig når funksjonen støttes av varmeapparatutførelsen (se mer om dette i varmeapparatets tekniske beskrivelse).

### 5.5.3 ADR-drift

ADR-drift er forbeholdt kjøretøy som frakter farlig gods på veien (f.eks. tankbiler).

#### Merknad

- ADR-funksjonen i EasyStart Pro må aktiveres via EasyScan.
- I ADR-drift er tidsurfunksjonen ikke tilgjengelig.

#### Luftvarmer

- Alle driftsmoduser er mulige.
- Betingelse: tilleggsbetjening av ADR-tasten som er forbundet med varmeapparatet (tast på forespørsel).

#### Vannvarmer

- Varmefunksjon og restvarme mulig.
- Betingelse: tilleggsbetjening av ADR-tasten som er forbundet med varmeapparatet (tast på forespørsel).
- Lufting er ikke mulig.

### Hadlingstrinn ved ADR-drift

- Ved innkobling av varmeapparatet vises følgende henvisning i displayet:

ADR locked

Push ADR Button

- Trykk på ADR-tasten innen 20 sekunder for å oppheve sperringen og starte varmeapparatet.

#### Merknad

Hold ADR-tasten inne til varmeapparatet er aktivert i følge visningen i EasyStart Pro (ca. 2 sekunder).

- Varmeapparatet starter med normal drift.
- Hvis ADR-tasten ikke trykkes innen 20 sekunder, vises følgende henvisning i displayet:

ADR Button  
not pushed

- Gjenta prosedyren.

## 5.6 Temperatursensor

EasyStart Pro har en integrert temperatursensor som overtar registreringen av kupétemperaturen. Under installasjon kan i tillegg en ekstern temperatursensor kobles til og implementeres i systemet.

Ved luftvarmere kan temperatursensoren, som er montert i varmeapparatet og sørger for reguleringen, også brukes til registrering av kupétemperaturen. Dette gjøres ved første

gangs oppstart av verkstedet som monterer apparatet. .

## 5.7 Ytterligere apparater

EasyStart Pro tillater samtidig betjening av opptil 4 varmeapparater eller også f.eks. et kupéklimaannlegg. Det er også mulig å kombinere varmeapparatet med en vifte. Viften fordeles luften i kupéen. Alle tilkoblede apparater kan drives samtidig eller uavhengig av hverandre.

### Merknad

Antall symboler og visninger i displayet varierer avhengig av varmeapparatet og de forskjellige

## 6 Første gangs oppstart

Systemet må konfigureres i samsvar med hvordan det brukes. I denne monteringsanvisningen beskrives standard konfigureringen ved første gangs oppstart. For en utvidet konfigurasjon av EasyStart Pro og for spesialfunksjoner er monteringsanvisningen "Spesialfunksjoner og diagnose" tilgjengelig på Eberspächer partnerportal under <https://partner.eberspaecher.com> for visning eller nedlasting.

### 6.1 Standardinnstillinger

- Velg ønsket displayspråk ved å dreie betjeningsknappen og bekreft ved å trykke.



utstyrsversjonene.

## 5.8 Fabrikkinnstilling

### Tidsurdrift (for alle varmeapparater)

- Ukedagsområde ma. – fr.
- Avreisetid kl. 07:00

### Luftvarmere

- Driftsvarighet: 30 minutter
- Nominell temperatur: 22 °C / 72 °F

### Vannvarmere

- Driftsvarighet: 30 minutter
- Maks. driftsvarighet: 60 minutter



Stille inn klokkeslettformat

- Ved å dreie betjeningsknappen velges 12 t- eller 24 t-format som bekreftes ved å trykke.



Stille inn klokkeslett:

- Ved å dreie betjeningsknappen velges timem som bekreftes ved å trykke.
- Ved å dreie betjeningsknappen velges minuttet som bekreftes ved å trykke.



Stille inn ukedag

- Ved å dreie betjeningsknappen velges ukedagen som bekreftes ved å trykke.



Stille inn temperaturformat

- Ved å dreie betjeningsknappen velges mellom grader Celsius og grader Fahrenheit som bekreftes ved å trykke.

## 6.2 Flere innstillinger

### 6.2.1 Bestemme visningssensor/ reguleringsensor

Ved første gangs oppstart spør EasyStart Pro om en ekstern temperatur-visningssensor hhv. en reguleringsensor skal bestemmes.

#### **i** Merknad

En ekstern temperatur-visningssensor er valgfritt tilgjengelig. Om montering og tilknytning til EasyStart Pro se side 17.

- Ved **vannvarmere**: temperatur-visningssensor



- Ved **luftvarmere**: reguleringsensor og temperatur-visningssensor

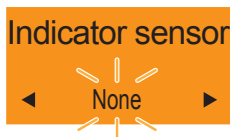
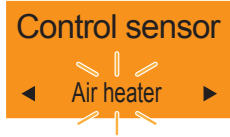

- Velg ved å dreie betjeningsknappen og bekreft ved å trykke.

#### **i** Merknad

Hvis flere varmeapparater er tilkoblet i varmeapparatgrupper vennligst ta hensyn til merknadene for varmeapparat-identifikasjonen i kapittel "Bytte varmeapparatgruppe" på side 29.

### 6.2.2 Bestemme temperaturjustering

Hvis temperatur-visningssensoren fra betjeningselementet eller varmeapparatet (ved luftvarmere) bestemmes som visningssensor, kan visningssensorens temperaturjustering bestemmes i neste trinn.

- Velg temperaturjustering ved å dreie betjeningsknappen og bekreft ved å trykke.



Temperaturjusteringen kan bestemmes i følgende områder:

- -5 °C til +5 °C i 1 °C-trinn
- -10 °F til +10 °F i 1 °F-trinn

### 6.2.3 Bestemme start- eller avreisetidspunkt

Brukere av EasyStart Pro kan ved drift av det styrte varmeapparatet velge mellom start- og avreisetidspunkt.

Velg mellom [Starttidspunkt] og [Avreisetidspunkt] ved å dreie betjeningsknappen og bekreft ved å trykke.



#### Merknad

- Når [Avreisetidspunkt] er valgt må motorens volum velges i neste trinn og bekreftes.
- Hvis flere varmeapparater er tilkoblet i varmeapparatgrupper vennligst ta hensyn til merknadene for varmeapparat-identifikasjonen i kapittel "Bytte varmeapparatgruppe" på side 29.

### 6.2.4 Bestemme vedlikeholdsintervall

I følgende trinn spør EasyStart Pro etter vedlikeholdsintervallet for varmeapparatet.

Om ønskelig kan intervallet i timer bestemmes ved å dreie betjeningsknappen og bekreftes ved å trykke. Hvis ikke velges [Av] og bekreftes ved å trykke.

- 10 t til 1 000 t: i trinn på 10 t
- 1 000 t til 5 000 t: i trinn på 500 t



Når vedlikeholdsintervallene er bestemt avsluttes første gangs oppstart. EasyStart Pro initialiseres på grunn av de før utførte inntastningene. Deretter vises startbildet.



#### Merknad



Hvis det etter første gangs oppstart finnes feil i konfigurasjonen må sikringen trekkes ut for å tilbake stille apparatet til fabrikkinnstillingen.

## 7 Verkstedmeny

Verkstedmenyen tilbyr følgende innstillingsmuligheter:

- Konfigurasjonendring for betjening av EasyStart Pro
- Funksjonstilpasning (visning, vedlikehold, tilbakestilling til fabrikkinnstillinger etc.)
- Apparatinfo for EasyStart Pro (hard- og software-versjon)
- Lese ut og slette feilminnet for varmeapparat og betjeningsselement

### 7.1 Åpne verkstedmeny

For å komme til verkstedmenyen åpnes menyen Innstillinger  og deretter holdes BACK-tasten  inne i mer enn 2 sekunder mens klokkesymbolet blinker under tannhjulet.





## 7.2 Standardinnstillinger

### 7.2.1 Displayspråk

Menyen [språk] bestemmer displayspråket.



- Bekreft menyen ved å trykke på betjeningsknappen.
- Velg ønsket språk ved å dreie betjeningsknappen.
- Bekreft valget ved å trykke på betjeningsknappen.

### 7.2.2 Visning

Menyen [Visning] bestemmer displayets kontrast og lysstyrke.



- Bekreft menyen ved å trykke på betjeningsknappen.

#### Lysstyrke



- Velg meny ved å dreie betjeningsknappen.
- Bekreft valget ved å trykke på betjeningsknappen.
- Velg ønsket lysstyrke ved å dreie betjeningsknappen.

#### Merknad

Velg lysstyrkeverdien mellom 1 % og 100 % i trinn på 1 %.

- Bekreft valget ved å trykke på betjeningsknappen.

#### Kontrast

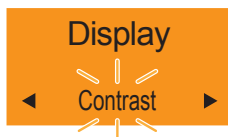

- Velg meny ved å dreie betjeningsknappen.
- Bekreft valget ved å trykke på betjeningsknappen.
- Velg ønsket kontrastverdi ved å dreie betjeningsknappen.

#### Merknad

Velg kontrastverdier mellom 30 % og 70 % i trinn på 1 %.

### 7.2.3 Tilbakestill til fabrikkinnstillinger

Menyen [Tilbakestilling] setter alle innstillinger i EasyStart Pro tilbake til slik de var på leveringstidspunktet.



- Bekreft menyen ved å trykke på betjeningsknappen.
- Velg [Ja] eller [Nei].
- Bekreft valget ved å trykke på betjeningsknappen.

## 7.3 Innstillinger og opplysninger om varmeapparatet

### 7.3.1 Start-/avreisetidspunkt

Menyen [Start/avreise] foretar innstillingen for starttidspunktet og avreisetidspunkt i tidsurdrift fra EasyStart Pro.

- Ved valg av starttidspunktet starter varmeapparatet (eller varmeapparatgruppen) på det programmerte starttidspunktet som ble bestemt i tidsuret.
- Ved valg av avreisetidspunkt starter varmeapparatet (eller varmeapparatgruppen) på den valgte dagen før den innstilte avreisetiden er nådd slik at motor og kjøretøykupé er oppvarmet i rett tid. Dette skjer ved å ta hensyn til parametere som aktuell temperatur, forvalgt driftsvarighet og motorens volum.



- Bekreft menyen ved å trykke på betjeningsknappen.
- Velg [Starttidspunkt] eller [Avreisetidspunkt].
- Bekreft valget ved å trykke på betjeningsknappen.

#### Merknad

- Ved valg av [Avreisetidspunkt] spørres det etter ekstra parametere:
  - Motorvolum (1 000 ccm –4 000 ccm)
  - Varmeapparatets maksimale driftsvarighet (10 minutter –60 minutter).

- Hvis varmeapparatet er tilkoblet kjøretøybatteriet (f.eks. i en bil) bør varmeapparatets driftstid ikke overskride kjøretøyets kjøretid. På denne måten sikres at kjøretøybatteriet er tilstrekkelig ladet.

Eksempel:

Varmeapparatets driftsvarighet: 25 minutter  
Kjøretøyets kjøretid: min. 25 minutter

- Hvis flere varmeapparater er tilkoblet i varmeapparatgrupper vennligst ta hensyn til merknadene for varmeapparat-identifikasjonen i kapittel "Bytte varmeapparatgruppe" på side 29.

### 7.3.2 Reguleringsensor (luftvarmere)

Menyen [Reguleringsensor] bestemmer hvilken temperatursensor som skal arbeide som luftvarmerens reguleringsensor.



- Bekreft menyen ved å trykke på betjeningsknappen.
- Velg [Betjeningselement] eller [Luftvarmer].
- Bekreft valget ved å trykke på betjeningsknappen.

### 7.3.3 Visningssensor (luft- og vannvarmere)

Menyen [Visningssensor] bestemmer om en ekstern temperatursensor skal arbeide som visningssensor.

## Workshop

◀ Indicator sensor ▶

- Bekreft menyen ved å trykke på betjeningsknappen.
- **Ved vannvarmere**
  - Velg [Ingen] hvis ingen visningssensor er ønsket.
  - Velg [Betjeningsselement] hvis temperatursensoren i betjeningsselementet er ønsket som visningssensor.
- **Ved luftvarmere**
  - Velg [Ingen] hvis ingen visningssensor er ønsket.
  - Velg [Betjeningsselement] hvis temperatursensoren i betjeningsselementet er ønsket som visningssensor.
  - Velg [Luftvarmer] hvis temperatursensoren i luftvarmeren er ønsket som visningssensor.
- Bekreft valget ved å trykke på betjeningsknappen.



### Merknad

- Ved valg av [Betjeningsselement] som visningssensor må etterpå den ønskede temperaturjusteringen velges. Temperaturjusteringen kan ligge i området fra  $-5\text{ °C}$  til  $+5\text{ °C}$ .
- Hvis flere luftvarmere er tilkoblet i varmeapparatgrupper vennligst ta hensyn til merkna-dene for varmeapparat-identifikasjon i kapittel “Bytte varmeapparatgruppe” på side 29.

### 7.3.4 Timeteller

Menyen [Timeteller] viser driftstidene til alle tilkoblede varmeapparater.

## Workshop

◀ Hour counter ▶

- Bekreft menyen ved å trykke på betjeningsknappen.
- Les ut antall driftstimer.



### Merknad

Hvis flere varmeapparater er tilkoblet vises driftstidene for hvert varmeapparat.

- Du kommer tilbake ved å trykke på betjeningsknappen eller BACK-tasten.

## 7.4 Opplysninger om EasyStart Pro

### 7.4.1 Versjonsopplysninger

Menyen [Versjon] leser ut opplysninger om hard- og software til EasyStart Pro.

## Workshop

◀ Version ▶

- Bekreft menyen ved å trykke på betjeningsknappen.
- Ved å dreie betjeningsknappen leses opplysninger om følgende parametere ut:
  - [ID]: ID-nummeret til dette apparatet
  - [BootSW]: Boot-software-versjon på dette apparatet
  - [SW]: Software-versjon på dette apparatet

- [HW]: Hardware-versjon til dette apparatet
- [ResVer]: Ressurs-versjon dette apparatet
- Du kommer tilbake ved å trykke på BACK-tasten.

## 7.5 Vedlikehold og diagnose

### 7.5.1 Tilpasse vedlikeholdsintervallene

I menyen [Vedl.interv.] bestemmes i hvilke tidsavstander EasyStart Pro skal vedlikeholdes. I tillegg kan vedlikeholdsintervallenes aktuelle status leses ut eller tilbakestilles.



- Bekreft menyen ved å trykke på betjeningsknappen.

#### Bestemme vedlikeholdsintervallene

- Velg mellom [På] og [Av].
- Bekreft valget ved å trykke på betjeningsknappen.
- Ved [På] velger du vedlikeholdsintervallet i timer og bekrefter.

#### Merknad

Valg av vedlikeholdsintervaller:

- mellom 10 t og 1 000 t i trinn på 10 t
- mellom 1 000 t og 5 000 t i trinn på 500 t

#### Les ut vedlikeholdsintervallets status

- Bekreft menyen ved å trykke på betjeningsknappen.
- Velg [Status] ved å dreie betjeningsknappen og bekreft ved å trykke.

- Vedlikeholdsintervallets aktuelle status vises. f.eks.



- Du kommer tilbake ved å trykke på BACK-tasten.

#### Tilbakestill vedlikeholdsintervallet etter utført vedlikehold

- Bekreft menyen ved å trykke på betjeningsknappen.
- Velg [Tilbakestill] ved å dreie betjeningsknappen og bekreft ved å trykke.
- Vedlikeholdsintervallet tilbakestilles til 0 og startes forfra.

### 7.5.2 Lese ut feilminnet

I menyen [Feilminne] lagres feilmeldinger fra EasyStart Pro og alle tilkoblede varmeapparater. De kan leses ut, og etter at feilen er rettet kan hver enkelt feil slettes.



- Bekreft menyen ved å trykke på betjeningsknappen.
- Velg [Betjeningselement] eller [Varmeapparat] ved å dreie betjeningsknappen.

#### Merknad

Hvis flere varmeapparater er tilkoblet vises de etter hverandre. Feilmeldinger fra hvert varmeapparat kan leses ut og vises etter hverandre

ved å dreie betjeningsknappen.

- Bekreft valget ved å trykke på betjeningsknappen.
- Velg [Lese ut] ved å dreie betjeningsknappen og bekreft ved å trykke.
- Lese ut feil og utføre utbedring. For feildiagnose se fra side 30.
- Velg etterpå [Slette] ved å dreie betjeningsknappen.
- Slett feillisten ved å trykke på betjeningsknappen.

## 7.6 Bytte varmeapparatgruppe

Menyen [Bytte] gjør det mulig å bytte varmeapparatgruppe 1, som er innrettet ved første gangs oppstart, med gruppe 2.



- Bekreft menyen ved å trykke på betjeningsknappen.
- Velg [Ja] ved å dreie betjeningsknappen
- Bekreft valget ved å trykke på betjeningsknappen.

### **i** Merknad

Menyen [Identifikasjon] gjør det mulig å entydig tilordne tilkoblede varmeapparater til varmeapparatgruppe 1 hhv. varmeapparatgruppe 2:

- Bekreft meny [Bytte] ved å trykke på betjeningsknappen.
- Velg [Identifikasjon] ved å dreie betjeningsknappen.



- Bekreft valget ved å trykke på betjeningsknappen.
- Velg mellom [Gruppe 1] og [Gruppe 2] ved å dreie betjeningsknappen.



- Bekreft valget ved å trykke på betjeningsknappen.
- Velg mellom [På] og [Av] ved å dreie betjeningsknappen.



- Bekreft valget ved å trykke på betjeningsknappen.
- Ved valg av [På] starter viften i hver av varmeapparatene som er tilkoblet den respektive gruppen. Dette muliggjør en entydig tilordning til denne varmeapparatgruppen.
- Bekreftelse med [Av] avslutter identifikasjonen ved å slå av viften i hver av varmeapparatene som er tilkoblet denne gruppen.







## 8 Feildiagnose og utbedring

### 8.1 Feilmeldinger varmeapparat

Visning	Beskrivelse	Utbedring/kunde
 Service	<ul style="list-style-type: none"> <li>▪ Det foreligger en feil på varmeapparatet som kun kan utbedres av et fagverksted.</li> </ul>	<ul style="list-style-type: none"> <li>▪ Oppsøk et Eberspächer kontraktsverksted.</li> </ul>
 Undervoltage	<ul style="list-style-type: none"> <li>▪ Underspenning er tilstede uten avbrudd i min. 20 sekunder på varmeapparatets styreenhet.</li> </ul>	<ul style="list-style-type: none"> <li>▪ Kontroller batteriet for spenningssenking.</li> <li>▪ Lad batteriet, ev. bytt det ut.</li> </ul>
 Overvoltage	<ul style="list-style-type: none"> <li>▪ Overspenning er tilstede uten avbrudd i min. 20 sekunder på varmeapparatets styreenhet.</li> </ul>	<ul style="list-style-type: none"> <li>▪ Kontroller batteriet, ev. bytt det ut.</li> </ul>
 Fuel Supply or Pump	<ul style="list-style-type: none"> <li>▪ Feil på drivstofforsyningen eller drivstoffpumpen.</li> </ul>	<ul style="list-style-type: none"> <li>▪ Kontroller ledninger for gjennomgang, kortslutning og skader.</li> <li>▪ Trekk ut pluggen på doseringspumpen og kontroller den for skader.</li> <li>▪ Kontroller drivstofftankens nivå.</li> <li>▪ Hvis en feil ikke lar seg utbedre vennligst kontakt Eberspächer Support.</li> </ul>
 Water Circuit or Pump	<ul style="list-style-type: none"> <li>▪ Kun ved vannvarmere: For høy vanntemperatur i varmeapparatet.</li> </ul>	<ul style="list-style-type: none"> <li>▪ Kontroller vannpumpen for feilfri funksjon</li> <li>▪ Kontroller vannsirkulasjonen i vannkretsløpet.</li> <li>▪ Varmeapparatet kan tilbakeføres til leveringstilstanden ved å trekke ut sikringen til varmeapparatet.</li> <li>▪ Hvis en feil ikke lar seg utbedre vennligst kontakt Eberspächer Support.</li> </ul>

Visning	Beskrivelse	Utbedring/kunde
 <p>Air Ducting or Outlet</p>	<ul style="list-style-type: none"> <li>▪ Kun på luftvarmere: For høy lufttemperatur i varmeapparatet oppdaget.</li> </ul>	<ul style="list-style-type: none"> <li>▪ Kontroller luftføringen. Er luftføringen tilstoppet eller knekt? Er alle luftventiler åpne?</li> <li>▪ Varmeapparatet kan tilbakeføres til leveringstilstanden ved å trekke ut sikringen til varmeapparatet.</li> <li>▪ Hvis en feil ikke lar seg utbedre vennligst kontakt Eberspächer Support.</li> </ul>
 <p>Overheat. Heater locked.</p>	<ul style="list-style-type: none"> <li>▪ Overoppheting av varmeapparatet. Av sikkerhetsmessige grunner låses varmeapparatet.</li> </ul>	<ul style="list-style-type: none"> <li>▪ Varmeapparatet kan tilbakeføres til leveringstilstanden ved å trekke ut sikringen til varmeapparatet.</li> <li>▪ Hvis en feil ikke lar seg utbedre vennligst kontakt Eberspächer Support.</li> </ul>
 <p>Restricted Operation</p>	<ul style="list-style-type: none"> <li>▪ Varmeapparatets nøddrift.</li> </ul>	<ul style="list-style-type: none"> <li>▪ Det foreligger en feil i varmeapparatet. En begrenset drift er imidlertid mulig (for luftvarmere med en nominell temperatur på 20 °C).</li> <li>▪ Hvis en feil ikke lar seg utbedre vennligst kontakt Eberspächer Support.</li> </ul>
 <p>ADR locked</p>	<ul style="list-style-type: none"> <li>▪ Sperring av varmeapparatet ved ADR-kjøretøyer                             <ul style="list-style-type: none"> <li>– ved start av hjelpedriften</li> <li>– når kjøretøymotoren slås av</li> </ul> </li> </ul>	<ul style="list-style-type: none"> <li>▪ Fjern årsaken til sperringen.</li> <li>▪ Kontroller ledningsføringen for varmeapparatet ved hjelp av ADR-koblingskjemaet.</li> <li>▪ Hvis en feil ikke lar seg utbedre, må du ta kontakt med Eberspächer Support.</li> </ul>
	<p> <b>Merknad</b></p> <p>Når hjelpedriften er aktiv og kjøretøymotoren slås av, må varmeapparatet være utkoblet.</p>	

## 8.2 Feilmeldinger betjeningselement

Visning	Beskrivelse	Utbedring/kunde
 Ext. Temp. Sensor defective	<ul style="list-style-type: none"> <li>Den eksterne temperatursensoren er defekt.</li> </ul>	<ul style="list-style-type: none"> <li>Kontroller den eksterne temperatursensoren for gjennomgang, kortslutning og skader, ev. bytt ut temperatursensoren. Hvis en feil ikke lar seg utbedre vennligst kontakt Eberspächer Support.</li> </ul>
 Int. Temp. Sensor defective	<ul style="list-style-type: none"> <li>Den interne temperatursensoren er defekt.</li> </ul>	<ul style="list-style-type: none"> <li>Ved denne feilen finnes ingen utbedring. Betjeningselementet må byttes ut.</li> </ul>
 Rotary Knob jammed	<ul style="list-style-type: none"> <li>Betjeningsknappen er blokkert.</li> </ul>	<ul style="list-style-type: none"> <li>Er det mulig å frigjøre betjeningsknappen igjen for hånd? Hvis en feil ikke lar seg utbedre vennligst kontakt Eberspächer Support.</li> </ul>
 Pushbutton jammed	<ul style="list-style-type: none"> <li>Tasten er blokkert.</li> </ul>	<ul style="list-style-type: none"> <li>Er det mulig å frigjøre tasten igjen for hånd? Hvis en feil ikke lar seg utbedre vennligst kontakt Eberspächer Support.</li> </ul>
 Missing Data	<ul style="list-style-type: none"> <li>EasyStart Pro mangler data for første gangs oppstart.</li> </ul>	<ul style="list-style-type: none"> <li>Skill EasyStart Pro fra spenningsforsyningen og koble til på nytt. Hvis en feil ikke lar seg utbedre vennligst kontakt Eberspächer Support.</li> </ul>
 Timer mode not allowed	<ul style="list-style-type: none"> <li>Tidsurmodus er ikke tillatt under ADR-drift.</li> </ul>	<ul style="list-style-type: none"> <li>Avslutte ADR-drift og test tidsurmodusen på nytt. Hvis en feil ikke lar seg utbedre vennligst kontakt Eberspächer Support.</li> </ul>
 Operation not supported	<ul style="list-style-type: none"> <li>Varmeapparatet befinner seg i tilleggsoppvarmingsdrift via Schalt-Plus, og kan derfor ikke betjenes via EasyStart Pro.</li> </ul>	<ul style="list-style-type: none"> <li>Avslutt tilleggsoppvarmingsdrift via Schalt-Plus.</li> </ul>



Visning	Beskrivelse	Utbedring/kunde
 CAN communication error	<ul style="list-style-type: none"><li>▪ Kommunikasjonsfeil i CAN-bussforbindelsen.</li></ul>	<ul style="list-style-type: none"><li>▪ Kontroller kabelen for kabelbrudd/kortslutning. Hvis en feil ikke lar seg utbedre vennligst kontakt Eberspächer Support.</li></ul>

## 9 Koblingsskjema

### 9.1 Tilkobling til Airtronic 2 | Hydronic S3 12Volt / 24 Volt

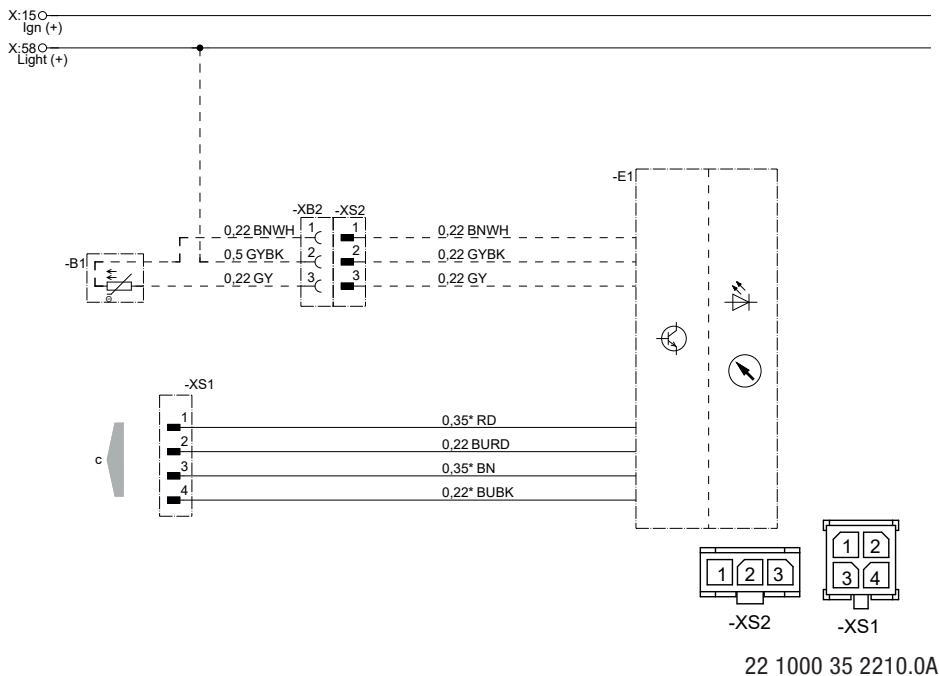

- E1 Koblingsur EasyStart Pro
- B1 Temperatursensor (tilleggsutstyr)
- c til varmeapparatet

#### Kabelfarger

RD	rød	GY	grå	BK	svart
BU	blå	YE	gul	GN	grønn
WH	hvit	FI	fiolett	BN	brun

## 10 Service

### 10.1 Teknisk støtte

Hvis du har tekniske spørgsmål eller problemer med varmeapparatet, betjeningselementet eller betjeningsprogramvaren, vennligst kontakt

følgende serviceadresse:

[support-NO@eberspaecher.com](mailto:support-NO@eberspaecher.com)

Eberspächer Climate Control Systems  
GmbH & Co. KG  
Eberspächerstraße 24  
D-73730 Esslingen  
Germany  
[info@eberspaecher.com](mailto:info@eberspaecher.com)  
[www.eberspaecher.com](http://www.eberspaecher.com)

