

SANIMARIN

715

02/22

SFA



MAXLITE+

FR NOTICE D'INSTALLATION

UK INSTALLATION INSTRUCTIONS

DE INSTALLATIONSHINWEISE

IT STRUZIONI PER L'INSTALLAZIONE

ES MANUAL DE INSTALACIÓN

DK INSTALLATIONSVEJLEDNING

NO INSTALLASJONSANVISING

FI ASENNUSOHJEET

RU ИНСТРУКЦИЯ ПО МОНТАЖУ И ЭКСПЛУАТАЦИИ

TR KURULUM KILAVUZU

CDN **USA** INSTALLATION INSTRUCTIONS

PL INSTRUKCJA INSTALACJI



Not included



Included in the Box



+ EXTRA IMPELLER

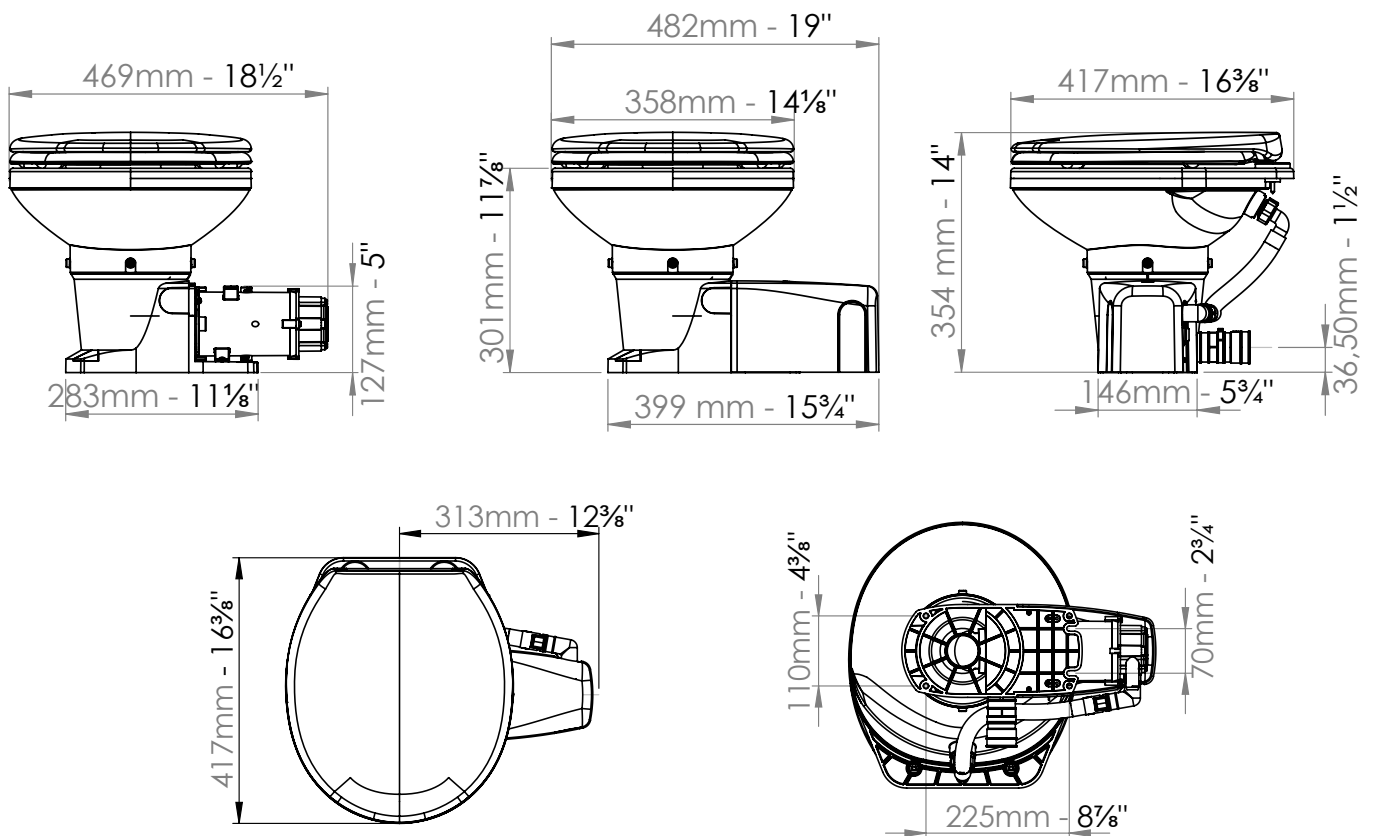
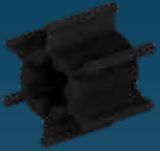

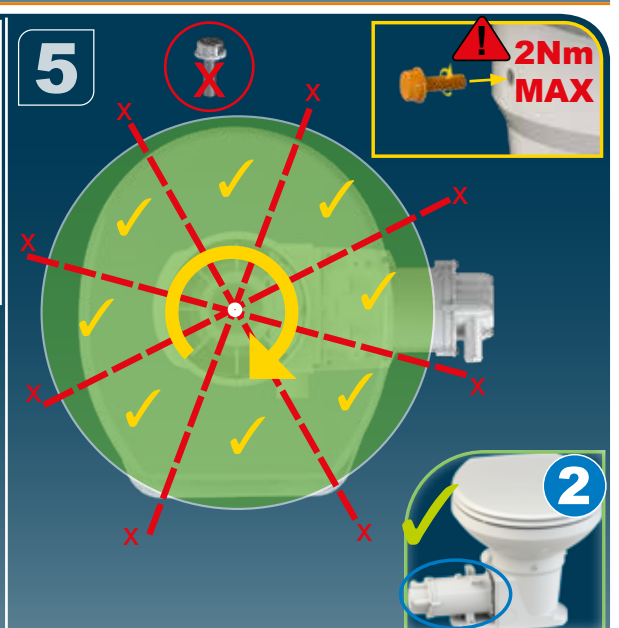
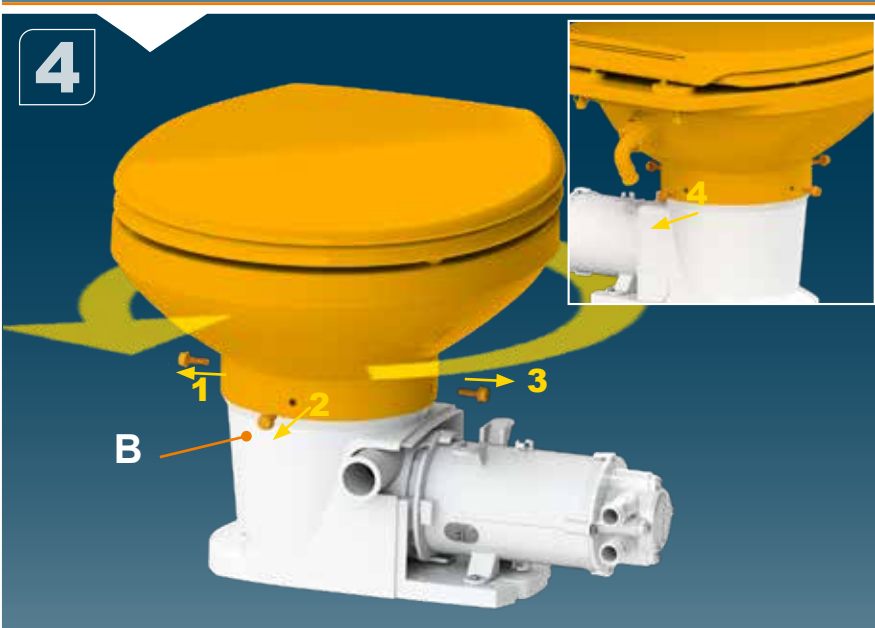
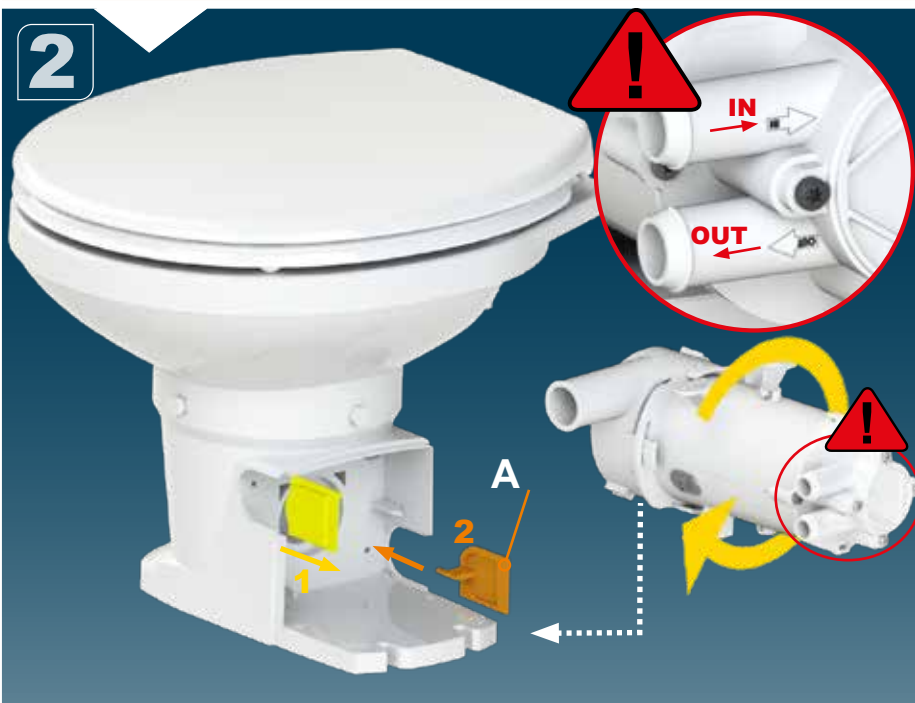
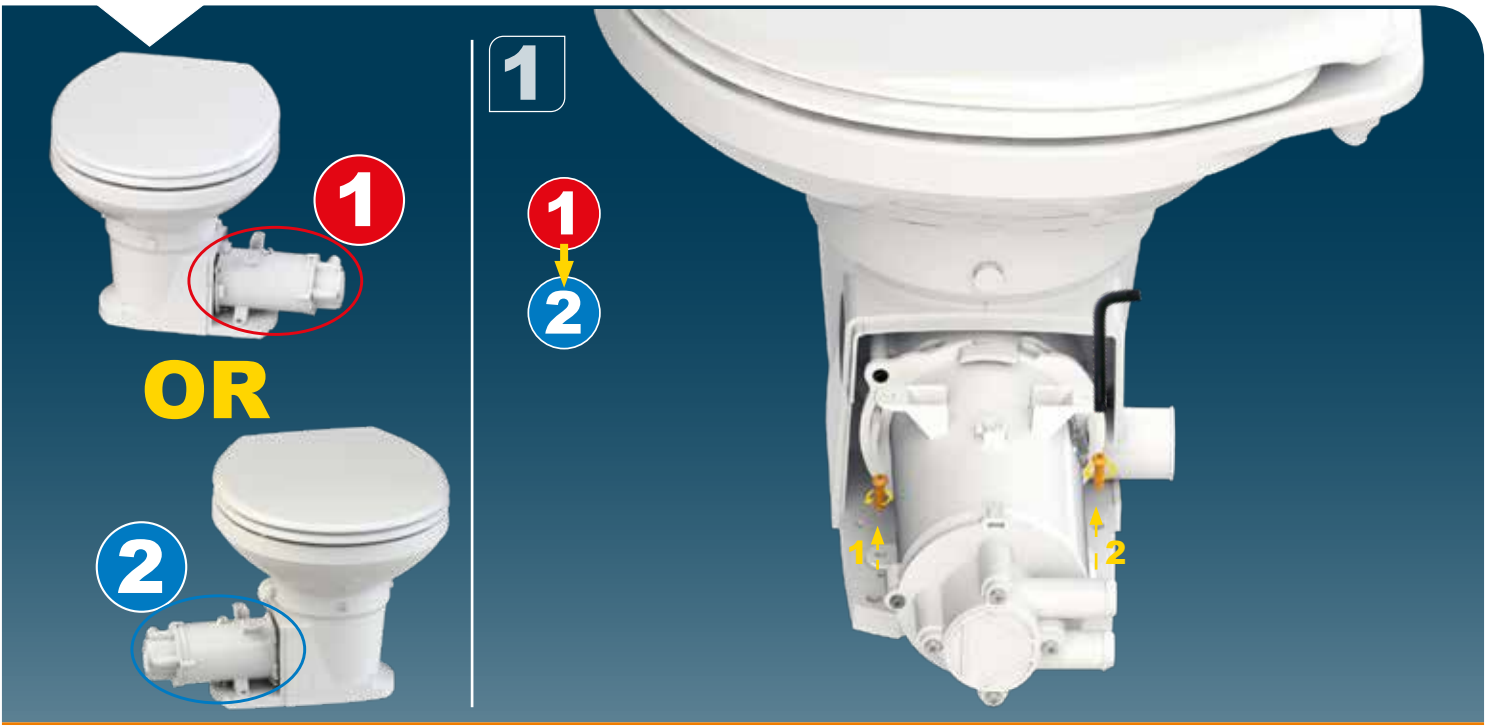

6

1

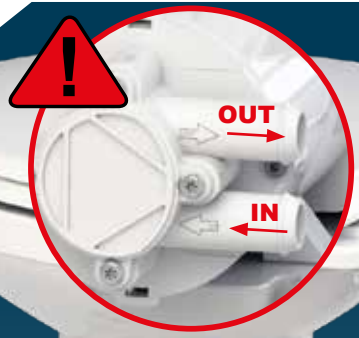

Ø 38mm int
Ø 1 1/2" int

Ø 25mm int
Ø 1" int

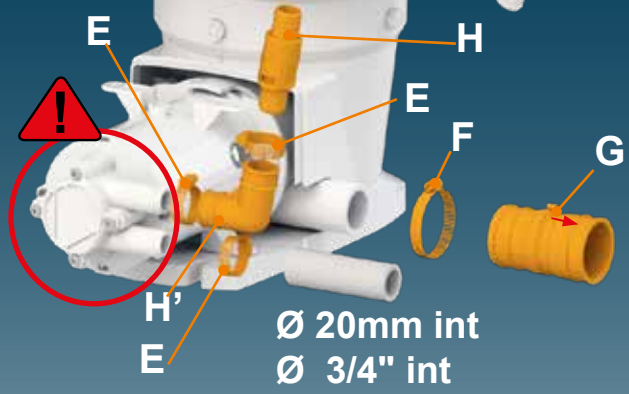

Ø 20mm int
Ø 3/4" int

OR

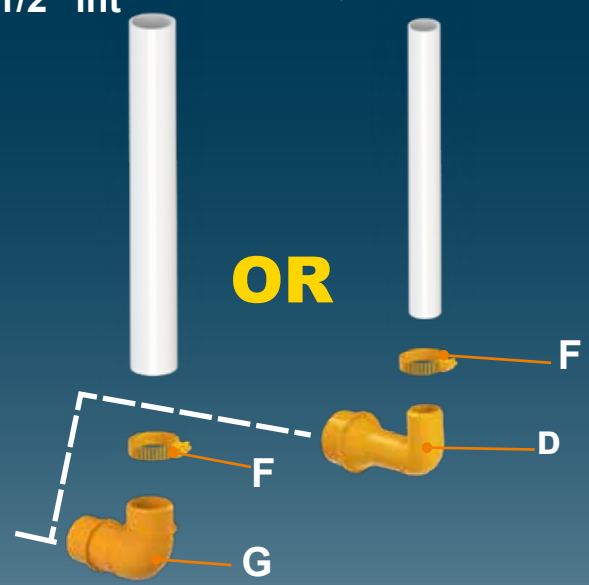

7



8

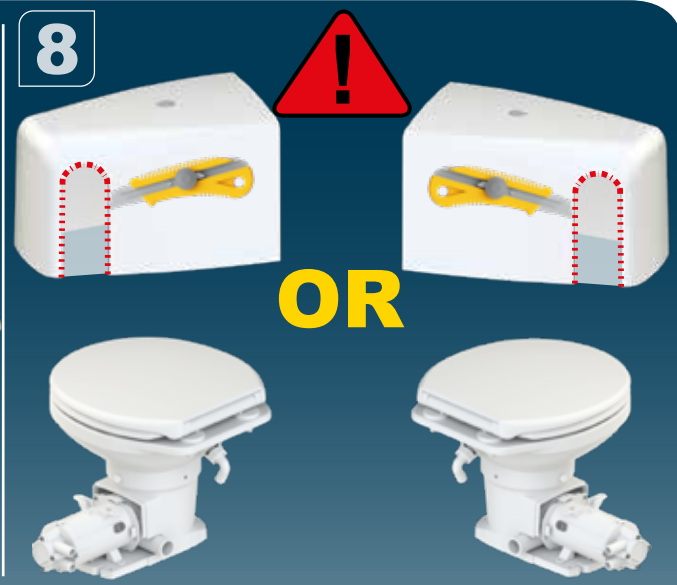

9

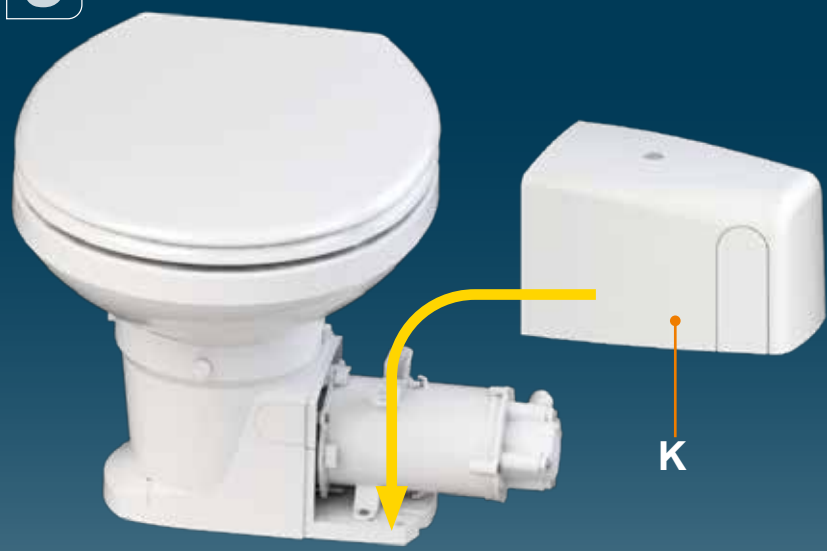

10a

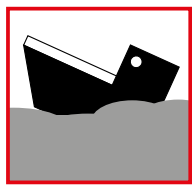

0.5m min.
20"



Filtre/Filter/
Filtr/ Filtro/

10b

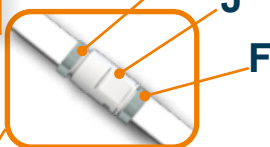

Filtre/Filter/
Filtr/ Filtro/

11

0.5m min
20"



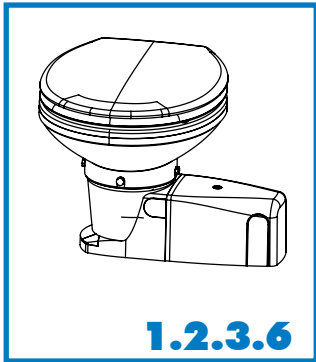

Hand pump toilet replacement

1.2.4.5

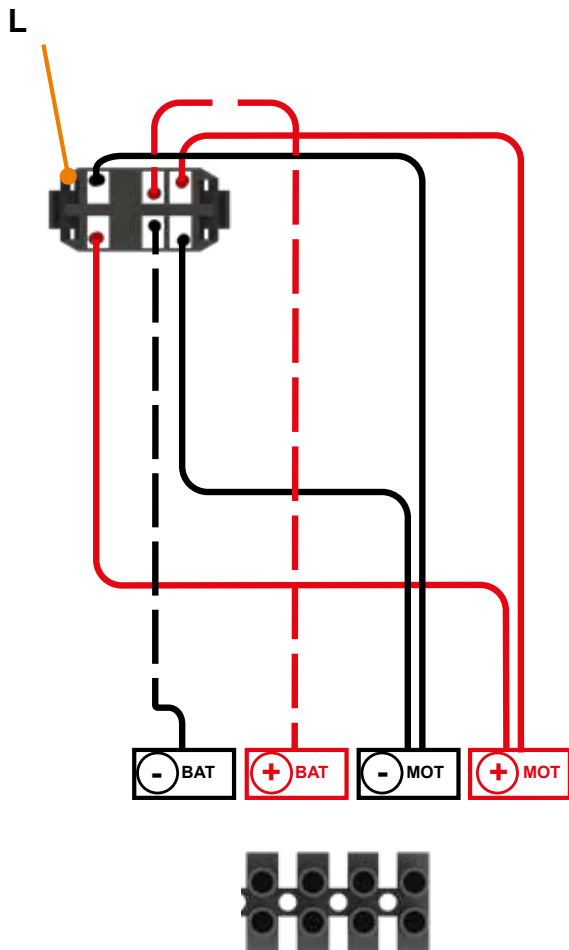
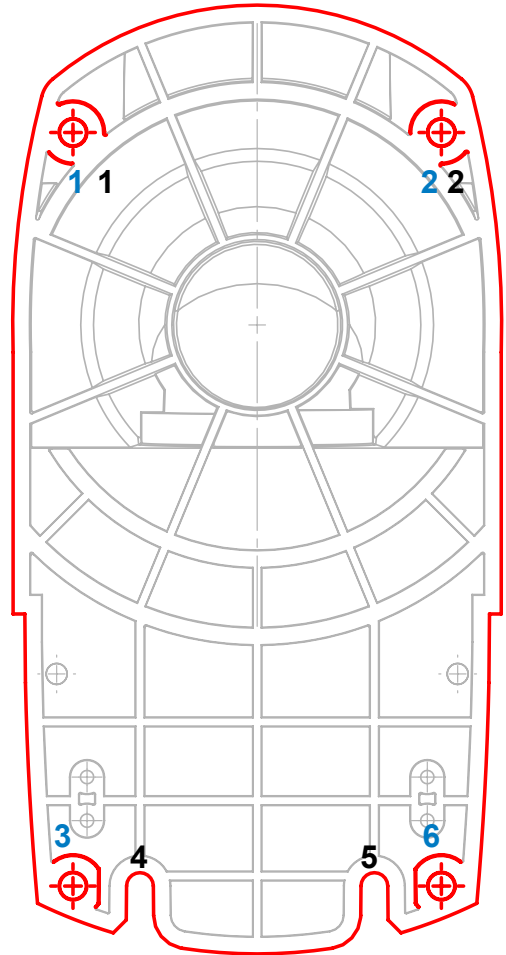
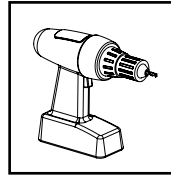

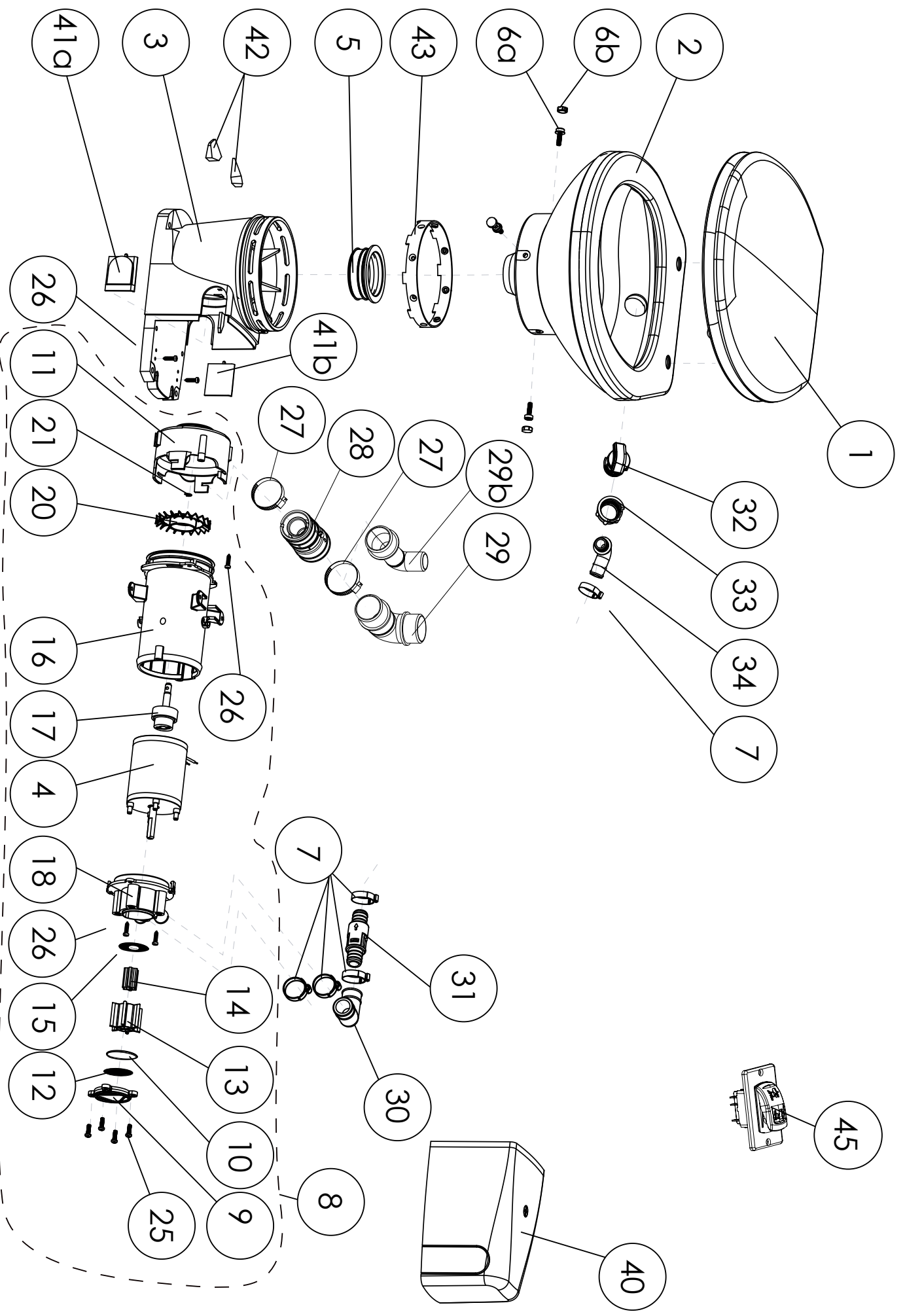

Performance Maxlite 12V and 24V

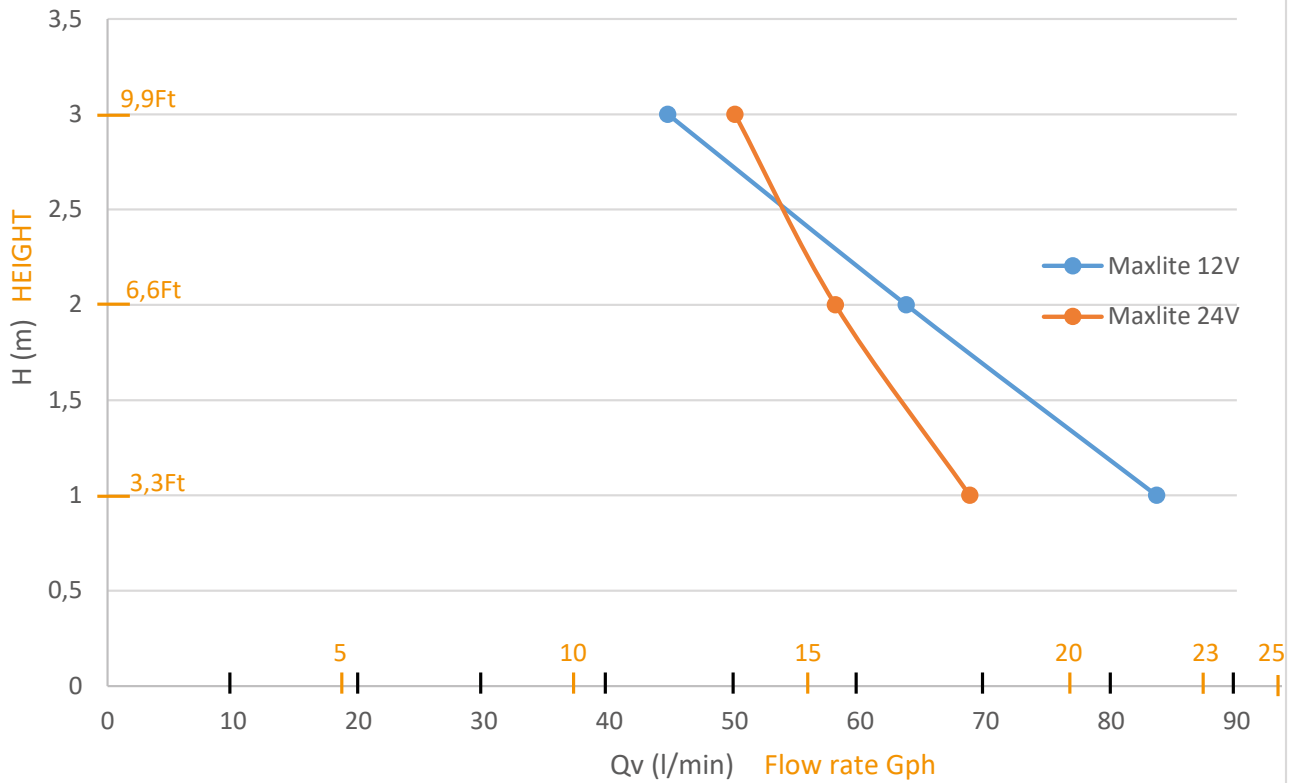

SERVICE HELPLINES

France
Tel. 01 44 82 25 55
Fax. 03 44 94 46 19

United Kingdom
Tel. 08457 650011 (Call from a land line)
Fax. 020 8842 1671

Ireland
Tel. 1850 23 24 25 (LOW CALL)
Fax. + 353 46 97 33 093

Australia
Tel. +1300 554 779
Fax. +61.2.9882.6950

Deutschland
Tel. 0800 82 27 82 0
Fax. (060 74) 30928-90

Italia
Tel. 0382 6181
Fax. +39 0382 618200

España
Tel. +34 93 544 60 76
Fax. +34 93 462 18 96

Portugal
Tel. +35 21 911 27 85
Fax. +35 21 957 70 00

Suisse Schweiz Svizzera
Tel. +41 (0)32 631 04 74
Fax. +41 (0)32 631 04 75

Benelux
Tel. +31 475 487100
Fax. +31 475 486515

Sverige
Tel. +08-404 15 30

Norge
Tel. +08-404 15 30

Polska
Tel. (+4822) 732 00 33
Fax. (+4822) 751 35 16

РОССИЯ
Tel. (495) 258 29 51
Fax. (495) 258 29 51

Česká Republika
Tel. +420 266 712 855
Fax. +420 266 712 856

România
Tel. +40 787 634 557
service@saniflo.ro

Türkiye
Tel. +90 212 275 30 88
Fax. +90 212 275 90 58

Brazil
Tel. (11) 3052-2292

中国
Tel. +86(0)21 6218 8969
Fax. +86(0)21 6218 8970

South Africa
Tel. +27 (0) 21 286 00 28

Service information : www.sfa.biz

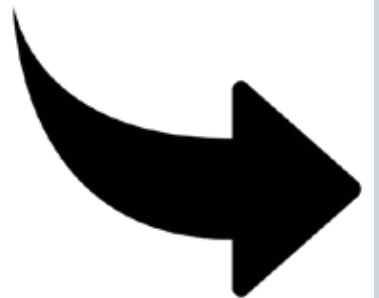
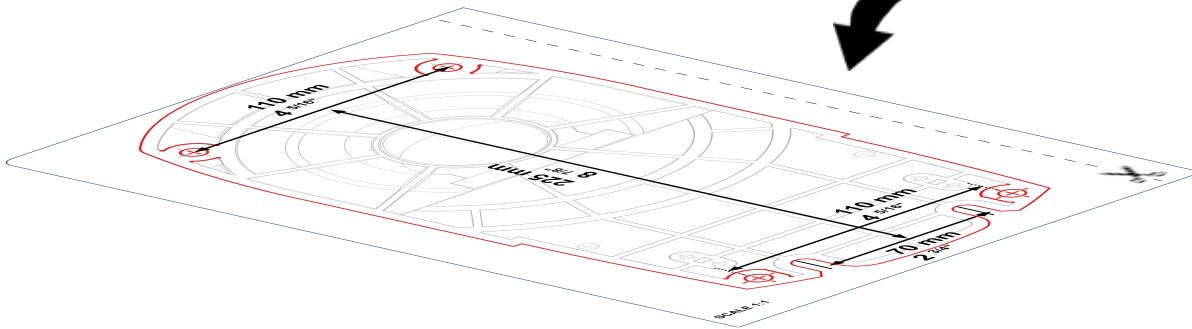
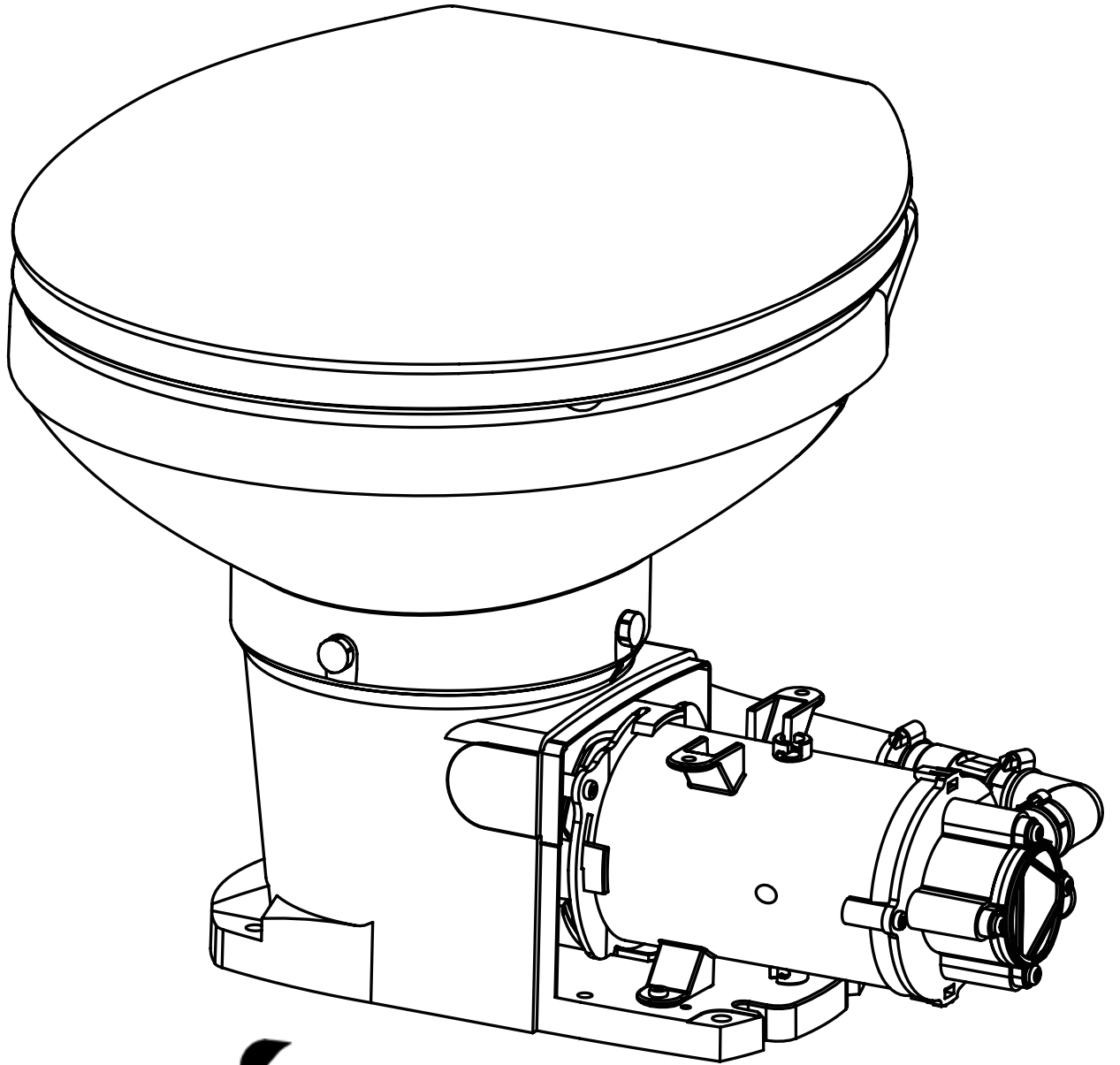

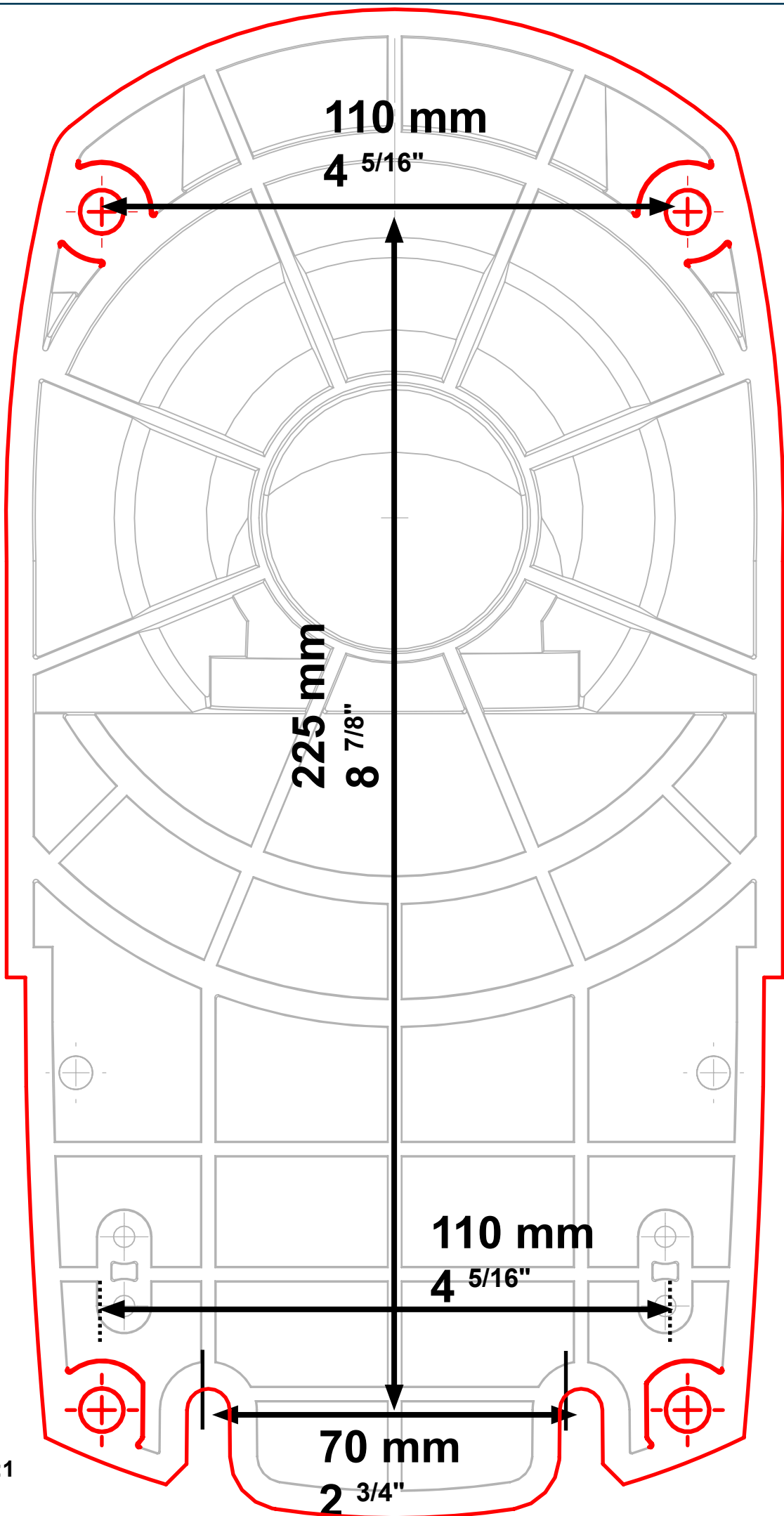

SCALE 1:1



LIV716

01.2022



Sanibroyeur

GAMME MARINE

Saniflo

MARINE RANGE

Sanibroy

MARINE

Sanitrit

DIVISIÓN NÁUTICA

Sanimarin Maxlite+



FR · Notice de service/montage

EN · Operating/installation manual

EN-US · Operating/installation instructions

DE · Bedienungs-/Installationsanleitung

IT · Manuale per l'uso e l'installazione

ES · Manual de instalación e uso

SV · Servicehandbok

FI · Käyttöohjeet

PL · Instrukcja obsługi/montażu

TR · Kurulum/Devreye alma kılavuzu

PT-BR · Manual de serviço/montagem



Français	6
English	9
English-US	12
Deutsch	16
Italiano.....	19
Español.....	22
Svenska	25
Suomi.....	28
Polski	31
Türkçe	34
Português-BR	37

FR AVERTISSEMENT

Cet appareil peut être utilisé par des enfants âgés d'au moins 8 ans et par des personnes ayant des capacités physiques sensorielles ou mentales réduites ou dénuées d'expérience ou de connaissance, s'ils (si elles) sont correctement surveillé(e)s ou si des instructions relatives à l'utilisation de l'appareil en toute sécurité leur ont été données et si les risques encourus ont été appréhendés. Les enfants ne doivent pas jouer avec l'appareil. Le nettoyage et l'entretien par l'utilisateur ne doivent pas être effectués par des enfants sans surveillance.

RACCORDEMENT ÉLECTRIQUE

L'installation électrique doit être réalisée par un professionnel qualifié en électrotechnique.

Le circuit d'alimentation de l'appareil doit être relié à la terre (classe I) et protégé par un disjoncteur différentiel haute sensibilité (30 mA). Les appareils sans prises doivent être connectés à un interrupteur principal sur l'alimentation électrique qui assure la déconnexion de tous les pôles (distance de séparation des contacts de 3 mm minimum).

Le raccordement doit servir exclusivement à l'alimentation de l'appareil.

Raccorder l'appareil au réseau selon les normes du pays.

Si le câble d'alimentation est endommagé, il doit être remplacé par le fabricant, son service après-vente ou des personnes de qualification similaire afin d'éviter un danger.

EN WARNING

This device may be used by children who are at least 8 years old, by people with reduced physical, sensory or mental capacities or those without knowledge or experience, if they are properly supervised and if the instructions relating to using the device completely safely have been given to them and the associated risks have been understood. Children must not play with the device. Cleaning and maintenance undertaken by the user must not be carried out by unsupervised children.

ELECTRICAL CONNECTIONS

The electrical installation must be done by a qualified electrical engineer.

The device's power supply must be connected to ground (class I) and protected by a high sensitivity differential breaker (30 mA). Devices without plug must be connected to a main switch on the power supply which disconnects all poles (contact separation distance of at least 3 mm). The connection must be used exclusively to provide the power of the product.

Connect the device to the mains according to the country's standards.

If the power cord is damaged, to prevent possible danger, it must be replaced by the manufacturer, customer service team or a similarly qualified individual.

EN-US WARNING

This device may be used by children who are at least 8 years old, by people with reduced physical, sensory or mental capacities or those without knowledge or experience, if they are properly supervised and if the instructions relating to using the device completely safely have been given to them and the associated risks have been understood. Children must not play with the device. Cleaning and maintenance undertaken by the user must not be carried out by unsupervised children.

ELECTRICAL CONNECTIONS

The electrical installation must be done by a qualified electrician.

The device's power supply must be connected to ground (class I) and protected by a high sensitivity differential breaker (30 mA). Devices without plug must be connected to a main switch on the power supply which disconnects all poles (contact separation distance of at least 3 mm). The connection must be used exclusively to provide the power of the product.

Connect the device to the mains according to the country's standards.

If the power cord is damaged, to prevent possible danger, it must be replaced by the manufacturer, customer service team or a similarly qualified individual.

DE ACHTUNG

Dieses Gerät darf von Kindern im Alter von mindestens 8 Jahren und von Personen mit eingeschränkten physischen, sensorischen und mentalen Fähigkeiten sowie von Personen ohne Erfahrung und Kenntnisse der Bedienung nur unter der Voraussetzung benutzt werden, dass sie ordnungsgemäß beaufsichtigt werden und in die sichere Bedienung des Geräts eingewiesen wurden und dass sie die möglichen Risiken verstanden haben. Kinder dürfen nicht mit dem Gerät spielen. Die Reinigung und Wartung durch den Nutzer darf nicht von unbeaufsichtigten Kindern durchgeführt werden.

STROMANSCHLUSS

Die elektrische Montage muss von einem Elektrotechniker realisiert werden.

Die Versorgungsleitung des Geräts muss geerdet (Klasse I) und durch einen Fehlerstromschutzschalter (FI) (30 mA) geschützt sein. Die Stromzufuhr muss über eine Sicherung, Trennung aller Pole (mindestens 3 mm Kontaktabstand), gewährleistet sein. Der Anschluss darf ausschließlich der Stromzufuhr der Geräts dienen.

Wenn das Stromkabel beschädigt ist, muss es vom Hersteller, seinem Kundendienst oder ähnlich qualifiziertem Fachpersonal ersetzt werden, um Gefahren zu vermeiden.

Achten Sie darauf, die Vorschriften für die elektrische Installation einzuhalten, die in dem Land gelten, in dem das Gerät betrieben wird.

Ⓜ AVVERTENZE

I bambini di età pari o superiore a 8 anni, le persone con capacità fisiche, sensoriali o mentali ridotte o prive di esperienza e conoscenze possono utilizzare questo apparecchio solo se possono avvalersi di una sorveglianza o di istruzioni preliminari relative a un impiego sicuro dell'apparecchio e se sono consapevoli dei rischi cui vanno incontro. I bambini non devono giocare con l'apparecchio. La pulizia e la manutenzione eseguite dall'utente non devono essere effettuate dai bambini senza supervisione.

RACCORDO ELETTRICO

Il lavoro dell'impianto elettrico deve essere effettuato da un professionista elettrotecnico qualificato.

Il circuito di alimentazione del dispositivo deve essere messo a terra (classe I) e protetto da un interruttore differenziale a elevata sensibilità (30 mA). I dispositivi senza prese devono essere collegati ad un interruttore principale di alimentazione che garantisca la disconnessione di tutti i poli (distanza di separazione dei contatti: almeno 3 mm).

Il collegamento deve servire esclusivamente all'alimentazione dell'apparecchio. Collegare l'apparecchio alla rete secondo le norme del paese. Se il cavo di alimentazione è danneggiato, deve essere sostituito dal fabbricante, dal servizio clienti o da persone con qualifica simile per evitare qualsiasi rischio.

Ⓜ ADVERTENCIA

Este aparato puede ser utilizado por niños de edad superior a 8 años y por personas con capacidades físicas, sensoriales o mentales reducidas o con falta de experiencia o conocimientos, siempre que se encuentren bajo vigilancia o si se les proporcionan las instrucciones relativas para el uso seguro del electrodoméstico y sean conscientes de los riesgos a los que se exponen. Los niños no deben jugar con el aparato. Los niños sin vigilancia no pueden encargarse de la limpieza ni del mantenimiento que debe realizar el usuario.

CONEXIÓN ELÉCTRICA

La instalación eléctrica debe ser efectuada por un profesional cualificado en ingeniería eléctrica.

El circuito de alimentación del aparato debe conectarse a tierra (clase I) y protegerse con un diferencial de alta sensibilidad (30 mA). Los aparatos sin conectores deben conectarse a un interruptor principal de la alimentación eléctrica que garantice la desconexión de todos los polos (distancia de separación de los contactos de 3 mm como mínimo). La conexión debe servir exclusivamente para la alimentación del aparato.

Conecte el dispositivo a la red según las normas del país correspondiente.

Si el cable de alimentación está dañado, debe reemplazarlo el fabricante, su servicio posventa o personas de similar cualificación para evitar cualquier peligro.

Ⓜ VARNING

Denna enhet kan användas av barn från och med 8 år, av personer med reducerad fysisk, sensorisk eller mental förmåga. Enheten kan även användas av personer med bristande erfarenhet och kunskap om de får vedbörlig tillsyn eller instruktioner om hur enheten används på ett säkert sätt, samt om man förstått de risker som användningen medför. Barn ska inte leka med enheten. Rengöring och underhåll bör inte utföras av barn.

ELEKTRISK ANSLUTNING

Den elektriska installationen ska utföras av en yrkesman med utbildning inom elektroteknik.

Strömförsörjningskretsen måste vara ansluten till jord (klass I) och skyddas av en känslig jordfelsbrytare (30 mA). Enheter utan uttag måste anslutas till en huvudbrytare på strömförsörjningen som bryter alla poler (minsta kontaktavstånd 3 mm).

Anslutningen ska endast användas till enheten. Anslut apparaten enligt landets standard.

Om strömkabeln är skadad måste den bytas ut av tillverkaren, auktoriserad servicepartner eller någon med liknande kvalifikationer för att undvika fara.

Ⓜ VAROITUS

Tätä laitetta voivat käyttää vähintään 8-vuotiaat lapset sekä toimintakyvyiltään, aisteiltaan tai henkisiltä ominaisuuksiltaan rajoittuneet henkilöt sekä henkilöt, joiden kokemus tai tiedot ovat puutteelliset, jos heitä valvotaan asianmukaisesti tai jos heille on annettu laitteen turvallista käyttöä koskevat ohjeet ja jos he ymmärtävät mahdolliset vaarat. Lapset eivät saa leikkiä laitteella. Lapset eivät saa valvonnatta puhdistaa tai huoltaa laitetta.

SÄHKÖLIITÄNTÄ

Sähköasennuksen saa suorittaa vain pätevä ammattilainen.

Laitteen virtalähdepiiri on maadoitettava (luokka I) ja suojattava erittäin herkällä vikavirtasuojalla (30 mA). Pistokkeettomat laitteet on kytkettävä virransyötön pääkatkaisijaan, jolla varmistetaan kaikkien napojen irtikytkentä (kosketinten erotusetaisyys vähintään 3 mm).

Liitääntä on käytettävä ainoastaan laitteen virransyöttöön. Den elektriska installationen måste uppfylla de standarder som gäller i det berörda landet.

Jos virtajohto on vahingoittunut, valmistajan, valmistajan myynninjälkeisten palveluiden tai vastaavan pätevyyden omaavien henkilöiden on vaihdettava se vaaran välttämiseksi.

Ⓜ BEZPIECZEŃSTWO

Urządzenie może być używane przez dzieci w wieku co najmniej 8 lat, osoby o ograniczonych zdolnościach fizycznych, sensorycznych i psychicznych lub osoby bez wymaganego doświadczenia i/lub wiedzy, jeśli są odpowiednio nadzorowane i przekazano im informacje dotyczące używania urządzenia w sposób

całkowicie bezpieczny i zdają sobie sprawę ze związanych z nim zagrożeń. Dzieciom nie wolno bawić się urządzeniem. Dzieciom bez nadzoru nie wolno przeprowadzać czyszczenia ani konserwacji urządzenia dozwolonego dla użytkownika.

PODŁĄCZENIA ELEKTRYCZNE

Prace przy instalacji elektrycznej musi wykonywać wykwalifikowany elektryk.

Instalacja zasilania urządzenia musi być wyposażona w uziemienie (klasy I) i zabezpieczona wyłącznikiem różnicowoprądowym o wysokiej czułości (30 mA). Urządzenia bez gniazd zasilania muszą być podłączone do wyłącznika głównego zasilania elektrycznego, zapewniającego rozłączenie wszystkich biegunów (odległość separacji styków wynosząca co najmniej 3 mm).

Podłączenie może służyć wyłącznie do zasilania urządzenia.

Całe okablowanie musi być zgodne z polską normą (PN-IEC 60364) wymogami dla instalacji elektrycznych.

Ze względów bezpieczeństwa, uszkodzony kabel zasilania musi zostać wymieniony przez producenta, serwis posprzedażny lub osoby o podobnych kwalifikacjach.

Ⓜ UYARI

Bu cihaz en az 8 yaşındaki çocuklar ve fiziksel, duyuşsal veya zihinsel kapasiteleri düşük ya da tecrübe veya bilgi sahibi olmayan kişiler tarafından ancak gözetim

altındayken veya cihazın güvenli kullanımına dair bilgiler kendilerine verilip olası riskler iyice anlatıldıysa kullanılabilir. Çocuklar bu cihazla oynamamalıdır.

Kullanıcı tarafından yapılacak temizlik ve bakım gözetimsiz çocuklar tarafından yapılmamalıdır.

ELEKTRİK BAĞLANTISI

Cihazın besleme devresinin toprak bağlantılı olmalıdır. Cihazı ülkede yürürlükte olan standartlara göre şebekeye bağlayın. Bağlantının sadece cihazın beslemesini sağlamak için kullanılması gerekmektedir.

Güç kablosu zarar görmüşse, olası tehlikelerden kaçınmak için imalatçı, imalatçının yetkili servisi veya benzer nitelikte biri tarafından değiştirilmesi gerekir. Cihazın besleme devresinin kaçak akım rölesi ile korunmalıdır (30 mA). Cihaz, elektrik prizine erişilebilecek şekilde yerleştirilmelidir.

Ⓜ-BR ADVERTÊNCIA

Este aparelho pode ser usado por crianças com, pelo menos, 8 anos e por pessoas com capacidades físicas, sensoriais ou mentais reduzidas ou com falta de experiência ou de conhecimentos, caso sejam corretamente vigiados ou recebam instruções sobre o uso do aparelho com total segurança e caso tenham compreendido os riscos associados. As crianças não devem brincar com o aparelho. A limpeza e a manutenção pelo usuário não devem ser realizadas por crianças sem vigilância.

LIGAÇÃO ELÉTRICA

A instalação elétrica deve ser realizada por um profissional qualificado em eletrotécnia.

O circuito de alimentação do aparelho deve ser aterrado (classe I) e protegido por um disjuntor diferencial de alta sensibilidade (30 mA). Os aparelhos sem tomadas devem ser ligados a um interruptor principal na alimentação elétrica para garantir que todos os polos estão desligados (a distância de separação entre contatos deve ser de, no mínimo, 3 mm).

A ligação deve servir exclusivamente para a alimentação do aparelho.

Ligar o aparelho à rede segundo as normas do país. Em caso de danos no cabo de alimentação, providencie sua substituição pelo fabricante, assistência pós-venda ou técnicos de qualificação semelhante para evitar uma situação de perigo.



1. SÉCURITÉ

Lire attentivement le mode d'emploi avant la première utilisation de votre appareil.

1.1 IDENTIFICATION DES AVERTISSEMENTS

SIGNIFICATION	
DANGER	Ce terme définit un danger à risques élevés pouvant conduire à la mort ou à des blessures graves s'il n'est pas évité.
AVERTISSEMENT	Ce terme définit un danger à risques moyens pouvant conduire à des blessures mineures à graves s'il n'est pas évité.
AVIS	Ce terme caractérise des dangers pour la machine et son bon fonctionnement.
	Avertissement concernant un danger d'ordre général. Le danger est précisé par des indications fournies dans le tableau.
	Avertissement concernant des dangers inhérents à la tension électrique et donne des informations sur la protection contre la tension électrique.
	Avertissement concernant des risques d'avarie.

1.2 GÉNÉRALITÉS

DANGER	
 	Risque de coupures, risque de choc électrique. ⇒ Ne jamais démonter l'appareil. ⇒ Si un câble ou une fiche de connexion sont endommagés, ne pas utiliser l'appareil. ⇒ Afin d'éviter tout danger, le faire réparer par du personnel agréé.

Respecter la polarité : toute erreur de branchement ou de mauvaise utilisation annulent la garantie.

AVERTISSEMENT	
	Risque de coupures. ⇒ Ne jamais toucher les pièces en mouvement.

Le fabricant décline toute responsabilité en cas de dommages corporels ou matériels résultant directement ou indirectement du non-respect des instructions figurant dans le présent document.

Pour tout renseignement complémentaire, veuillez-vous adresser à notre service clients.

	DÉBRANCHER L'APPAREIL AVANT TOUTE INTERVENTION!
--	--

2. DESCRIPTION

2.1 APPLICATION

Sanimarin® Maxlite+ est une cuvette équipée d'un broyeur-pompe destiné à évacuer les effluents sanitaires. Elle est équipée d'une pompe auto-amorçante d'alimentation en eau de mer.

Sanimarin® Maxlite+ est destiné à un usage marin (ou itinérant). Il bénéficie d'un haut niveau de performances, de sécurité et de fiabilité dans la mesure où toutes les règles d'installation et d'entretien décrites dans cette notice sont scrupuleusement respectées.

Sanimarin® Maxlite+ n'a qu'une fonction de dilacération et de pompage sans effet désinfectant.

TOUTES APPLICATIONS AUTRES QUE CELLES DÉCRITES DANS CETTE NOTICE SONT À PROSCRIRE.

2.2 MODE DE FONCTIONNEMENT

Sanimarin® Maxlite+ est commandé par un interrupteur deux positions :

- Add water : commande de rinçage de la cuvette,
- Pump out : commande de broyage et d'évacuation.

2.3 ÉTENDUE DE LA FOURNITURE



Sanimarin® Maxlite+ est fourni avec une turbine à pales souples supplémentaire pour le premier entretien.

Note : la turbine doit être remplacée annuellement (voir §6).

2.4 CARACTÉRISTIQUES TECHNIQUES

Hauteur d'évacuation max.	3 m	Matériaux cuvette	
Évacuation horizontale max.	30 m	Bol	Copolyester
Tension d'alimentation	12 V ou 24 V	Socle	Polyamide
Diamètre de sortie	38 ou 25 mm		
Poids net	8 kg		

3. INSTALLATION

DANGER	
 	⇒ Avant de commencer tout travail sur ce produit, assurez-vous préalablement : - que toute alimentation électrique de l'unité est bien éteinte; - que les vannes passe-coque sont en position FERMÉ ou ARRÊT.

3.1 FIXATION DE L'APPAREIL

- **Maxlite+** peut être installé en lieu et place du WC à pompe manuelle.
- Fixer solidement **Maxlite+** à l'aide des vis prévues à cet effet. Les fixations doivent être adaptées au support sur lequel l'appareil sera installé.

Remarque : Vous pouvez orienter le bol et le pied du **Maxlite+** en fonction des besoins.

- Respectez le sens de pompage (flèches) en cas de retournement de l'appareil.
- Préparation du montage de l'interrupteur à bascule : découper un panneau rectangulaire de 40 mm x 25 mm.

3.2 RACCORDEMENT DE L'ÉVACUATION

IMPORTANT	
	Risque de pollution. ⇒ Tous les bateaux construits à partir de 2008 doivent être équipés de cuve de récupération des eaux noires. Privilégier la vidange des caisses à eaux noires dans les installations portuaires adéquates. ⇒ Dans tous les cas d'installation, se référer obligatoirement à la législation en vigueur sur les rejets en mer.

Prévoir une vanne passe-coque pour évacuation extérieure.

DANGER	
	⇒ Pour les appareils installés sous le niveau de l'eau, il est nécessaire de remonter à la verticale de Sanimarin® Maxlite+ , afin d'atteindre un niveau supérieur de 50 cm minimum par rapport au niveau de l'eau. Installer une soupape casse vide sur le point le plus haut de l'installation puis redescendre.

La sortie évacuation de l'appareil comporte un clapet anti-retour.

Le diamètre d'évacuation est de 38/25 mm (si nécessaire un adaptateur de 25 mm est livré dans le sachet d'accessoires).

3.3 RACCORDEMENT DE L'ALIMENTATION EN EAU DE MER

Après avoir déterminé si l'alimentation en eau de mer du **Maxlite+** se fera au-dessus ou au-dessous de la ligne de flottaison, procéder à l'installation conformément à la notice jointe.

Si l'installation de WC requiert l'utilisation de vannes passe-coque sous la ligne de flottaison, il est impératif de suivre les

instructions de mise en œuvre du fabricant de ladite vanne passe-coque.

L'accès aux vannes doit être facile pour tous les utilisateurs du WC. Si tel n'est pas le cas, prévoir l'installation de vannes additionnelles de qualité marine à passage intégral sur l'admission d'eau et sur l'évacuation.

- Connecter le tuyau d'alimentation à la pompe auto-amorçante intégrée (diamètre intérieur 19 mm).

DANGER



Mauvaise installation, mauvais état des canalisations.
Risque d'infiltration d'eau dans le bateau.
 ⇒ S'assurer du bon état des canalisations.
 ⇒ S'assurer de l'absence de fuites.
 ⇒ L'utilisation d'une boucle ventilée entre la pompe et le bol est obligatoire.

DANGER



⇒ Toutes les boucles ventilées (non-fournies avec le WC) doivent être installées à un minimum de 50 cm au-dessus de la ligne de flottaison.

AVIS



Risque d'endommager la pale de la turbine.
 ⇒ Utiliser obligatoirement un filtre en amont de l'appareil.

DANGER



Risque d'inondation, risque de contamination de l'alimentation en eau potable.
 ⇒ Ne pas raccorder le WC Maxlite+ à un système d'eau potable à bord, ni à un système d'eau sous pression à bord.
 ⇒ Ne pas utiliser de pompe commandée par un commutateur à fonctionnement automatique.

AVIS



Risque de contamination de l'eau des toilettes, dommages sur la pale.
 ⇒ Veiller à ce que les deux passe-coques, celui de l'alimentation en eau de mer et celui de l'évacuation des eaux noires, ne soient pas trop rapprochés pour éviter d'aspirer les rejets dans la pompe.

3.4 RACCORDEMENT ÉLECTRIQUE

AVIS



⇒ Respecter impérativement le schéma de câblage de la notice jointe.

AIDE AU CÂBLAGE DU SANIMARIN MAXLITE+ :

	12 V	24 V
Baisse de tension maximale préconisée (5%)	0,6 V	1,2 V
Consommation électrique du broyeur par seconde de fonctionnement	0,007 Ah	0,004 Ah
Intensité absorbée/Fusibles à utiliser	300 W / 25 A	360 W / 15 A
Distance maximale de câble selon sa section	1,5 mm ² = 1 m max 2,5 mm ² = 2 m max 4 mm ² = 3 m max 6 mm ² = 4,3 m max	1,5 mm ² = 3,5 m max 2,5 mm ² = 6 m max 4 mm ² = 9,5 m max 6 mm ² = 14 m max

- Une fois les raccordements effectués, finaliser le montage de l'interrupteur à bascule :
 - ◇ Visser le support fourni.
 - ◇ Encastrer l'interrupteur.

4. MISE EN SERVICE

Lors de la première utilisation, il peut être nécessaire d'amorcer la pompe en versant de l'eau par l'orifice de sortie.

5. UTILISATION

Maxlite+ s'utilise comme un WC classique, il ne demande pas d'entretien particulier.

SÉQUENCE POUR L'UTILISATION DES TOUCHES DE L'INTERRUPTEUR :
 1/ RINCER : (Add Water) niveau d'eau conseillé : 1/2 bol,
 2/ EVACUER : (Pump out),
 3/ RINCER : (Add Water) pour laisser en permanence une garde d'eau au fond de la cuvette.

Note : Par mer agitée, vidanger la cuvette pour éviter l'aspersion (avec position Pump out).

AVIS



Risque de contamination de l'eau des toilettes, dommages sur la pale.
 ⇒ Maxlite+ ne doit servir qu'au broyage et à l'évacuation de matières fécales, papiers hygiéniques. Tout dommage à l'appareil causé par le broyage de corps étrangers (coton, tampons périodiques, serviettes hygiéniques, préservatifs, cheveux, etc.) ou par le pompage de liquides (solvants ou huiles, etc.) ne sera pas pris en compte dans le cadre de la garantie.



6. ENTRETIEN/MAINTENANCE

AVIS



⇒ En cas de coupure de courant prolongée ou de longue absence, couper les alimentations en eau et en électricité du Maxlite+ (suivre la procédure décrite dans «Hivernage»).

DANGER

⇒ Avant de commencer tout travail sur ce produit, assurez-vous préalablement :
 - que toute alimentation électrique de l'unité est bien éteinte;
 - que les vannes passe-coque sont en position FERMÉ ou ARRÊT.

ENTRETIEN

- Pour nettoyer, utiliser les produits sanitaires classiques.
- Attention à ne pas utiliser d'agents chimiques agressifs (type acétone, javel pure, etc.) qui pourraient dégrader la matière du bol.
- Utiliser une brosse à toilette standard adaptée, ne pas utiliser de tampon à récurer ou de tampon abrasif.

MAINTENANCE ANNUELLE

En tant que pièce d'usure, la turbine à pales souples devra être remplacée une fois par an.

HIVERNAGE

En cas de non-utilisation prolongée, rincer la cuvette et effectuer plusieurs cycles avec de l'eau douce et fermer les vannes passe-coque.

7. INTERVENTIONS ÉVENTUELLES

Pour aider au diagnostic et à la résolution de problème reportez-vous au tableau ci-dessous. Pour tout autre problème s'adresser au service clients SFA ou à un dépanneur agréé SFA.

Dans la plupart des cas, les anomalies de fonctionnement des broyeurs ont des causes mineures. Vous pouvez y remédier seul.

Voir tableau ci-après.

ANOMALIE CONSTATÉE	CAUSES PROBABLES	REMÈDES
Le moteur ne fonctionne pas.	Absence d'alimentation électrique.	<ul style="list-style-type: none"> • Vérifier l'interrupteur de commande. • Vérifier les branchements électriques. • Contrôler la source d'alimentation, vérifier le fusible.
Le moteur fonctionne mais le rinçage ne s'effectue pas.	Le filtre du tuyau d'arrivée est colmaté.	Nettoyer le filtre.
	Le tuyau d'arrivée d'eau est peut-être pincé.	Vérifier les tuyaux.
	La vanne passe-coque est fermée.	Vérifier la vanne passe-coque.
	La pompe est désamorçée.	<ul style="list-style-type: none"> • Vérifier la pompe et la turbine à pales souples. • Changer la turbine au besoin.
	La buse d'injection d'eau /le clapet est bouché.	<ul style="list-style-type: none"> • Vérifier la buse d'injection d'eau. • Vérifier le clapet.
	L'interrupteur est branché à l'envers.	Vérifier le branchement des câbles.
Le moteur fonctionne mais l'évacuation ne se fait pas.	L'évacuation est colmatée.	Démonter et nettoyer l'évacuation.
	La hauteur d'évacuation est trop importante.	<ul style="list-style-type: none"> • Modifier l'installation. • Vérifier le cheminement du tuyau d'évacuation.
	La vanne passe-coque est fermée.	Vérifier la vanne passe-coque.
	Il n'y a pas d'eau dans le bol.	Ajouter de l'eau dans le bol.
	L'interrupteur est branché à l'envers.	Vérifier le branchement des câbles.
Le moteur tourne avec un bruit de crécelle.	Un corps étranger dur est tombé dans la cuvette.	<ul style="list-style-type: none"> • Couper l'alimentation du moteur. • Fermer les vannes passe-coque. • Démonter le bloc-moteur. • À l'aide d'un crochet, retirer toutes les matières pouvant gêner la rotation du broyeur. • À l'aide d'un outil, tourner la turbine dans les 2 sens jusqu'à ce que la rotation se fasse librement. • Rebrancher l'alimentation du moteur et appuyer sur la touche «Pump out» pour contrôler le bon fonctionnement de l'appareil. • Réouvrir les vannes passe-coque. • Si le broyeur est toujours bloqué nous vous recommandons de faire appel à notre service SAV qui se chargera de vous conseiller ou vous diriger vers l'une de nos stations SAV la plus proche.

8. GARANTIE

L'appareil est garanti deux ans à compter de sa date d'achat sous réserve d'une installation conforme et d'une utilisation normale (évacuation de papiers hygiéniques et matières fécales uniquement). La garantie se limite au remplacement ou à la réparation dans nos ateliers des pièces reconnues défectueuses. En aucun cas la garantie n'implique la possibilité d'une demande de dommages et intérêts ou d'indemnité. Les frais de port et d'emballage, les frais de déplacement, ne sont pas couverts par notre garantie. La garantie ne s'applique pas au remplacement ou aux réparations qui résulteraient de l'usure normale du matériel, de détérioration ou d'accident, provenant de négligence, de défaut de surveillance ou d'entretien d'installation défectueuse et tout autre défaut échappant à notre contrôle.



Notre garantie disparaît immédiatement et complètement si le client modifie ou fait réparer sans notre accord le matériel fourni. La réparation, la modification ou le remplacement des pièces pendant la période de garantie ne peuvent avoir effet de prolonger le délai de garantie du matériel.

Si néanmoins notre responsabilité devait se trouver engagée, elle serait limitée pour tous dommages à la valeur de la marchandise fournie par SFA et mise en œuvre par nos soins. La garantie prend effet à compter de la date d'acquisition portée sur la facture du distributeur. Cette facture sera exigée pour toute mise en jeu de la garantie.

1. SAFETY

Read the user manual carefully before using your appliance for the first time.

1.1 IDENTIFICATION OF THE WARNINGS

MEANING	
DANGER	This term defines a high risk of danger, which can lead to death or serious injury, if not avoided.
WARNING	This term defines a medium risk of danger that can lead to minor to serious injury, if not avoided.
NOTICE	This term defines dangers to the machine and its proper operation.
	Warning of a general danger. The danger is specified by indications given in the table.
	Warning about the dangers associated with the electrical voltage and provides information about protection against electrical voltage.
	Warning of damage to the boat.

1.2 GENERAL

DANGER	
	Electrical hazards and risks of cuts. ⇒ Never dismantle the appliance. ⇒ Don't use your appliance if a cable or connection plug is damaged. ⇒ To avoid danger, have repairs done by authorised persons.

Connection errors (observe the polarity) or incorrect connection invalidate the warranty.

WARNING	
	Risk of cutting. ⇒ Never touch moving parts.

Incorrect use or installation releases SFA from any liability. For further information, don't hesitate to contact our customer service.

	DISCONNECT THE ELECTRICAL POWER SUPPLY, BEFORE ATTEMPTING ANY WORK ON THE UNIT.
--	--

2. DESCRIPTION

2.1 APPLICATION

Sanimarin® Maxlite+ is a bowl fitted with a pump/macerator to remove the sanitary effluent. It is also fitted with a self-priming sea water supply pump.

Sanimarin® Maxlite+ is a WC equipped with a pump/macerator which installed and used correctly will give reliable and consistent service for many years.

Sanimarin® Maxlite+ macerates and pumps effluents without disinfecting effect.

THIS PRODUCT SHOULD NOT BE USED FOR ANY OTHER PURPOSE OTHER THAN DESCRIBED HERE.

2.2 OPERATING MODE

Sanimarin® Maxlite+ is controlled by a two-position switch:

- Add water: bowl flushing command,
- Pump out: maceration and discharge command.

2.3 SCOPE OF SUPPLY

Sanimarin® Maxlite+ is supplied with an additional soft-bladed impeller for the first maintenance.

Note: The impeller must be replaced annually. See §6

2.4 TECHNICAL DATA

Max. Pumping height	3 m	Component materials	
Max. Horizontal pumping distance	30 m	Bowl	Copolyester
Supply voltage	12 V or 24 V	Base	Polyamide
Outlet diameter	38 or 25 mm		
Weight	8 kg		

3. INSTALLATION

DANGER	
	⇒ Before you begin any work on this product, make sure that: - all electrical power to the unit has been switched off - and that the through-hull valves are in the CLOSED or STOP position.

3.1 FIXING THE DEVICE

- **Maxlite+** can be installed in place of a toilet with a manual pump.
- Fix **Maxlite+** securely using the screws provided. Your mountings must be appropriate for the base on which the device is to be installed.

Note: You can turn **Maxlite+** bowl to suit your requirements and the space available (see installation instructions).

- Observe the pumping direction (arrows) when turning the unit over.
- Preparing to mount the rocker switch: cut out a 40 mm x 25 mm rectangular panel.

3.2 CONNECTING THE EVACUATION

IMPORTANT	
	Pollution risk. ⇒ All boats built from 2008 onwards must be equipped with a black water recovery tank. Favour the emptying of black water tanks thanks to the installations provided in the ports. ⇒ Please check local legislation regarding discharge from on board toilets- i.e. holding tanks etc.

A seacock should be fitted where the **Sanimarin® Maxlite+** discharges through a skin fitting.

DANGER	
	⇒ For units installed below the water line, the discharge pipe should rise at least 50 cm above water level and be fitted with an anti-syphon valve prior to falling and discharging through the skin fitting.

The device outlet is fitted with a non-return valve.

The outlet diameter is 38 mm (if necessary an adapter for 25 mm is provided in the accessory bag).

3.3 CONNECTING THE SEA WATER SUPPLY

First determine whether the sea water supply to the **Maxlite+** will be above or below the water-line, and then proceed with the installation instructions.

If the installation of the toilet requires the use of through-hull valves below the waterline, it is essential to follow the fitting instructions provided by the manufacturer of the through-hull valve.

Access to the valves should be easy for all users of the toilet. If this is not the case, additional full flow marine quality valves should be installed on the water inlet and outlet.

- Connect your water feed pipe from the through-hull valve to the built-in self-priming pump (19 mm inner diameter).

DANGER	
	⇒ All vented loops (not supplied with the toilet) must be installed a minimum of 50 cm above the waterline.

DANGER

Improper installation, defective condition of the pipes.

Risk of flooding.

- ⇒ Ensure that the pipes are in good condition.
- ⇒ Check that there are no leaks.
- ⇒ The use of a ventilated loop between the pump and the bowl is compulsory.

NOTICE

Risk of damage the impeller blade.

- ⇒ Fit a filter upstream of your installation.

DANGER

Risk of flooding, risk of contamination of the drinking water supply.

- ⇒ Do not connect the **Maxlite+** Toilet to an on-board drinking water or pressurised water system.
- ⇒ Do not install a pump controlled by an automatic switch.

NOTICE

Risk of contamination of the toilet water, damage to the blade.

- ⇒ Make sure that the two through-hull fittings: those for the sea water supply and for the soil water outlet are not too close together.

3.4 ELECTRICAL CONNECTION**NOTICE**

- ⇒ It is essential to observe the wiring diagram in the enclosed instructions.

ADVICE FOR WIRING UP THE SANIMARIN® MAXLITE+:

	12 V	24 V
Maximum recommended voltage drop (5%)	0.6 V	1.2 V
Electricity consumption per second	0.007 Ah	0.004 Ah
Current consumption / Fuses	300 W / 25 A	360 W / 15 A
Electric diameter wire	1.5 mm ² = 1 m max 2.5 mm ² = 2 m max 4 mm ² = 3 m max 6 mm ² = 4.3 m max	1.5 mm ² = 3.5 m max 2.5 mm ² = 6 m max 4 mm ² = 9.5 m max 6 mm ² = 14 m max

- Once the connections have been made, finalise the installation of the rocker switch:
 - ◇ Screw on the supplied bracket.
 - ◇ Recess the switch.

4. COMMISSIONING

When using for the first time, it may be necessary to prime the pump by pouring a little water into it.

5. USE

Maxlite+ can be used like any normal toilet and will not require any particular maintenance.

SEQUENCE FOR THE USE OF THE SWITCH KEYS:

- 1/ FLUSH: (Add Water) recommended water level: halfway up the bowl.
- 2/ DISCHARGE: (Pump out).
- 3/ FLUSH: (Add Water) to refill the trap in WC pan.

Note : In rough seas, empty the bowl (using the pump out position) to avoid spillage

NOTICE

Risk of contamination of the toilet water, damage to the blade.

- ⇒ Only the disposal of toilet paper, faecal matter, and waste water will be under guarantee. Any damage due to foreign bodies such as cotton, condoms, sanitary towels, wet wipes, food, hair, or liquids such as oils, solvent products,... will not be under guarantee.

6. CLEANING/MAINTENANCE**NOTICE**

- ⇒ If away for a long period (holiday,...) or in the event of a long interruption of electricity, the water and electricity supplies to the **Sanimarin® Maxlite+** should be switched off (see procedure in "Wintering").

DANGER

- ⇒ Before you begin any work on this product, make sure that:

- all electrical power to the unit has been switched off
- and that the through-hull valves are in the CLOSED or STOP position.

CLEANING

- For cleaning, use normal sanitary products.
- Do not use aggressive chemicals (such as acetone, pure bleach, etc.) that could damage the material of the bowl.
- Use a suitable standard toilet brush; do not use scouring or abrasive pads.

ANNUAL MAINTENANCE

As a wearing part, the soft-bladed impeller must be replaced once a year.

WINTERING

In the event of a long period without use, rinse the bowl and carry out several flushing cycles with the fresh water and close through-hull valves.

7. FAULT FINDING

In most cases, any inconsistencies in the operation of the unit will be minor and easily rectified. Please refer to the chart below. If the problem cannot be easily remedied thanks to this chart, please call our Saniflo Service organisation or go to a Saniflo-approved engineer.

See the table below.

FAULT OBSERVED	PROBABLE CAUSES	TROUBLESHOOTING
The motor does not work.	No electricity supply.	<ul style="list-style-type: none"> • Check the control switch. • Check the electrical connections. • Check the power source.
The motor works but there is no water inlet for flushing.	The inlet pipe filter is clogged.	Clean the filter.
	The water inlet pipe is pinched.	Check the pipes.
	The through-hull valve is closed.	Check the through-hull valve.
	The pump is unprimed.	<ul style="list-style-type: none"> • Check the pump and the flexible blade turbine. • If necessary change the turbine.
	The water injection nozzle /check valve is clogged.	<ul style="list-style-type: none"> • Check the water injection nozzle. • Check the check valve.
	The switch is incorrectly wired up.	Check the connection of the cables.
The motor works but there is no outlet.	The outlet is clogged.	Dismantle and clean the outlet.
	The outlet is too high.	<ul style="list-style-type: none"> • Change the outlet • Check and position the pipe routing.
	The through-hull valve is closed.	Check the through-hull valve.
	There is no water in the bowl.	Add water to the bowl.
	The switch is wrongly wired up.	Check the connection of the cables.
The motor runs with a rattling noise.	A hard foreign body has fallen into the bowl.	<ul style="list-style-type: none"> • Cut the power supply to the motor. • Close the through-hull valves. • Remove the motor unit. • Use a hook to remove all matter that could interfere with the rotation of the shredder. • Use a tool to rotate the turbine in both directions until it turns freely. • Reconnect the power supply to the motor and press the «Pump out» key to check the operation of the appliance. • Re-open the through-hull valves. • If the macerator is still jammed we advise you to contact our service department who will be able to advise you or direct you to one of our service stations nearest to your area.

8. GUARANTEE

2 years guarantee from date of purchase, subject to correct installation and correct use: disposal of toilet papers and fecal matter only. Guarantee is limited to replacement or service of the defective spare parts, and any indemnity or claim for damages will not be included.



Freight and packing costs, travel expenses are not included in the guarantee. It does not cover any normal deterioration of the material over time, any external deterioration or accident, incorrect disposal of sanitary products. Any modification without prior notice will not be under guarantee. Fixing, modification, or replacement of parts without our agreement will not be guaranteed, and will invalidate it. Our liability is solely for the product itself.

Guarantee starts from date of purchase we may request a copy of the invoice to validate the purchase date.



1. SAFETY

Read the user manual carefully before using your appliance for the first time.

1.1 IDENTIFICATION OF THE WARNINGS

MEANING	
DANGER	This term defines a high risk of danger, which can lead to death or serious injury, if not avoided.
WARNING	This term defines a medium risk of danger that can lead to minor to serious injury, if not avoided.
NOTICE	This term defines dangers to the machine and its proper operation.
	Warning of a general danger. The danger is specified by indications given in the table.
	Warning about the dangers associated with the electrical voltage and provides information about protection against electrical voltage.
	Warning of damage to the boat.

1.2 GENERAL

DANGER	
 	Electrical hazards and risks of cuts. ⇒ Never dismantle the appliance. ⇒ Don't use your appliance if a cable or connection plug is damaged. ⇒ To avoid danger, have repairs done by authorized personnel.

Connection errors (observe the polarity) or incorrect connection invalidate the warranty.

WARNING	
	Risk of cutting. ⇒ Never touch moving parts.

Incorrect use or installation releases SFA from any liability. For further information, don't hesitate to contact our customer service.

	DISCONNECT THE ELECTRICAL POWER SUPPLY, BEFORE ATTEMPTING ANY WORK ON THE UNIT.
--	--

2. DESCRIPTION

2.1 APPLICATION

Sanimarin® Maxlite+ is a bowl fitted with a pump/macerator to remove the sanitary effluent. It is also fitted with a self-priming sea water supply pump.

Sanimarin® Maxlite+ is a WC equipped with a pump/macerator which installed and used correctly will give reliable and consistent service for many years.

Sanimarin® Maxlite+ macerates and pumps effluents without disinfection effect.

THIS PRODUCT SHOULD NOT BE USED FOR ANY OTHER PURPOSE OTHER THAN DESCRIBED HERE.

2.2 OPERATING MODE

Sanimarin® Maxlite+ is controlled by a two-position switch:

- Add water: bowl flushing command,
- Pump out: maceration and discharge command.

2.3 SCOPE OF SUPPLY



Sanimarin® Maxlite+ is supplied with an additional impeller for its first maintenance.

Note: The impeller must be replaced annually. See §6

2.4 TECHNICAL DATA

Max. Pumping height	10 Ft	Component materials	
Max. Horizontal pumping distance	100 Ft	Bowl	Copolyester
Supply voltage	12 V or 24 V	Base	Polyamide
Outlet diameter	1 or 1-1/2"		
Weight	18 Lbs		

3. INSTALLATION

DANGER	
 	⇒ Before you begin any work on this product, make sure that: - all electrical power to the unit has been switched off - and that the through-hull valves are in the CLOSED or STOP position.

3.1 MOUNTING THE DEVICE

- **Maxlite+** can be installed in place of a toilet with a manual pump.
- Mount the **Maxlite+** securely using the screws provided. Your mountings must be appropriate for the base on which the device is to be installed.

Note: You can turn **Maxlite+** bowl to suit your requirements and the space available (see installation instructions).

- Observe the pumping direction (arrows) when turning the unit over.
- Preparing to mount the rocker switch: cut out a 1-1/2" x 1" rectangular panel.

3.2 CONNECTING THE DISCHARGE

IMPORTANT	
	Pollution risk. ⇒ All boats built from 2008 onwards must be equipped with a black water recovery tank. Favour the emptying of black water tanks thanks to the installations provided in the ports. ⇒ Please check local legislation regarding discharge from on board toilets- i.e. holding tanks etc.

A seacock should be fitted where the **Sanimarin® Maxlite+** discharges through a skin fitting.

DANGER	
	⇒ For units installed below the water line, the discharge pipe should rise at least 20 inches above water level and be fitted with an anti-syphon valve prior to falling and discharging through the skin fitting.

The device outlet is fitted with a non-return valve.

The outlet diameter is 1-1/2" (if necessary an adapter for 1" is provided in the accessory bag).

3.3 CONNECTING THE SEA WATER SUPPLY

First determine whether the sea water supply to the **Maxlite+** will be above or below the water-line, and then proceed with the installation instructions.

If the installation of the toilet requires the use of through-hull valves below the waterline, it is essential to follow the fitting instructions provided by the manufacturer of the through-hull valve.

Access to the valves should be easy for all users of the toilet. If this is not the case, additional full flow marine quality valves should be installed on the water inlet and outlet.

- Connect your water feed pipe from the through-hull valve to the built-in self-priming pump (3/4" inner diameter).

DANGER	
	⇒ All vented loops (not supplied with the toilet) must be installed a minimum of 20 inches above the water-line.

DANGER



Improper installation, defective condition of the pipes.
Risk of flooding.
 ⇒ Ensure that the pipes are in good condition.
 ⇒ Check that there are no leaks.
 ⇒ The use of a ventilated loop between the pump and the bowl is required.

NOTICE



Risk of impeller damage.
 ⇒ Install a filter upstream of your installation.

DANGER



Risk of flooding, risk of contamination of the drinking water supply.
 ⇒ Do not connect the **Maxlite+** Toilet to an on-board drinking water or pressurized water system.
 ⇒ Do not install a pump controlled by an automatic switch.

NOTICE



Risk of contamination of the toilet water, damage to the blade.
 ⇒ Make sure that the two through-hull fittings: those for the sea water supply and for the soil water outlet are not too close together.

3.4 ELECTRICAL CONNECTION

NOTICE



⇒ It is essential to observe the wiring diagram in the enclosed instructions.

ADVICE FOR WIRING UP THE SANIMARIN® MAXLITE+:

	12 V	24 V
Maximum recommended voltage drop (5%)	0.6 V	1.2 V
Electricity consumption per second	0.007 Ah	0.004 Ah
Current consumption / Fuses	300 W / 25 A	360 W / 15 A
Electric diameter wire	1.5 mm ² = 1 m max 2.5 mm ² = 2 m max 4 mm ² = 3 m max 6 mm ² = 4.3 m max	1.5 mm ² = 3.5 m max 2.5 mm ² = 6 m max 4 mm ² = 9.5 m max 6 mm ² = 14 m max

- Once the connections have been made, finalize the installation of the rocker switch:
 - ◇ Screw on the supplied bracket.
 - ◇ Recess the switch.

4. COMMISSIONING

When using for the first time, it may be necessary to prime the pump by pouring a little water into it.

5. USE

Maxlite+ can be used like any normal toilet and will not require any particular maintenance.

SEQUENCE FOR THE USE OF THE SWITCH KEYS:

- 1/ FLUSH: (Add Water) recommended water level: halfway up the bowl.
- 2/ DISCHARGE: (Pump out).
- 3/ FLUSH: (Add Water) to refill the trap in WC pan.

Note : In rough seas, empty the bowl (using the pump out position) to avoid spillage

NOTICE



Risk of contamination of the toilet water, damage to the blade.
 ⇒ Only the disposal of toilet paper, fecal matter, and waste water will be covered under warranty. Any damage due to foreign bodies such as cotton, condoms, sanitary towels, wet wipes, food, hair, or liquids such as oils, solvent products,... will not be covered under our warranty.



6. CLEANING/MAINTENANCE

NOTICE



⇒ If away for a long period (holiday,...) or in the event of a long interruption of electricity, the water and electricity supplies to the **Sanimarin® Maxlite+** should be switched off (see procedure in "Wintering").

DANGER

⇒ Before you begin any work on this product, make sure that:
 - all electrical power to the unit has been switched off
 - and that the through-hull valves are in the CLOSED or STOP position.

CLEANING

- For cleaning, use normal sanitary products.
- Do not use aggressive chemicals (such as acetone, pure bleach, etc.) that could damage the material of the bowl.
- Use a suitable standard toilet brush; do not use scouring or abrasive pads.

ANNUAL MAINTENANCE

As a wear part, the impeller must be replaced once a year.

WINTERIZING

In the event of a long period without use, rinse the bowl and carry out several flushing cycles with the fresh water and close through-hull valves.

7. FAULT FINDING

In most cases, any inconsistencies in the operation of the unit will be minor and easily rectified. Please refer to the chart below. If the problem cannot be easily remedied thanks to this chart, please call our Saniflo customer service phone number. See the table below.

FAULT OBSERVED	PROBABLE CAUSES	TROUBLESHOOTING
The motor does not work.	No electricity supply.	<ul style="list-style-type: none"> • Check the control switch. • Check the electrical connections. • Check the power source.
The motor works but there is no incoming water for flushing.	The inlet pipe filter is clogged.	Clean the filter.
	The water inlet pipe is pinched.	Check the pipes.
	The through-hull valve is closed.	Check the through-hull valve.
	The pump is unprimed.	<ul style="list-style-type: none"> • Check the pump and the flexible blade turbine. • If necessary change the turbine.
	The water injection nozzle /check valve is clogged.	<ul style="list-style-type: none"> • Check the water injection nozzle. • Check the check valve.
	The switch is incorrectly wired up.	Check the connection of the cables.
The motor works but there is no discharge.	The outlet is clogged.	Dismantle and clean the outlet.
	The outlet is too high.	<ul style="list-style-type: none"> • Change the outlet • Check and position the pipe routing.
	The through-hull valve is closed.	Check the through-hull valve.
	There is no water in the bowl.	Add water to the bowl.
	The switch is wrongly wired up.	Check the connection of the cables.
The motor runs with a rattling noise.	A hard foreign body has fallen into the bowl.	<ul style="list-style-type: none"> • Cut the power supply to the motor. • Close the through-hull valves. • Remove the motor unit. • Use a hook to remove all matter that could interfere with the rotation of the shredder. • Use a tool to rotate the turbine in both directions until it turns freely. • Reconnect the power supply to the motor and press the «Pump out» key to check the operation of the appliance. • Re-open the through-hull valves. • If the macerator is still jammed we advise you to contact our service department who will be able to advise you or direct you to one of our service stations nearest to your area.

8. LIMITED WARRANTY

2 Year Warranty from Date of Purchase

A. GENERAL

Subject to the terms and conditions set out in this document, SFA-SANIFLO INC., hereafter designated as the Company, guarantees the consumer to repair or exchange any product or any of its components (at the discretion of SFA Saniflo Inc) which proves to be defective.

NOTE:

- **First (1st) year:** will **only** cover “exchanges” starting from the date of purchase.
- **Second (2nd) year:** will **only** cover “repairs” or will provide “replacement parts” at **no charge** for the *remainder* of product’s warranty period.

B. TERMS AND CONDITIONS

1. The product **must** be installed and used as per instructions supplied and indicated in the product manuals. This is not limited to but includes the product:

- **not be subjected** to any *negligence*, accident or exposure to “harmful” products or substances.
- **installed in strict accordance** with local state or provincial *electrical* and *plumbing codes*.

2. The alleged *defect* or *fault* **must be reported** either to the product installer or the company within the warranty coverage period.

3. The warranty coverage period **is valid** for two (2) years from date of purchase.

C. PART OR PRODUCT EXCHANGE/REPLACEMENT

All requests require a Return Goods Authorization number (RGA#) or CAS# prior to any *repair* or *exchange*, otherwise the warranty *claim* or *request* **may be denied**.

D. LIMITATIONS

1. Fill & flush valves are covered as per the **Original Equipment Manufacturers (OEM) warranty only**.

2. Vitreous china is covered **only** for factory “defects” for a period of one (1) year from date of purchase.

3. The following are **not** covered under warranty and the costs (\$) are the responsibility of the end-user (customer):

- Disconnection and reconnection of product (i.e. labor charges) by customer or plumber.
- Cleaning & packaging of product.

Customer responsibilities and requirements on for returning product(s), will be discussed, and explained by the SFA **After Sales Rep (ASR)** at time of phone call.

4. Subject to the Terms and Conditions above, in **no event** shall the company be liable for any *special*, *incidental*, or *consequential damage*, *loss*, or *injury* of whatsoever, nature or kind arising from or associated with the product or any component thereof.

• Refer to section “**F**” for more details and information on *warranty coverage exemptions*.

5. This warranty is *transferable* **only** when the product *remains* at the same premises as where it was installed initially when purchased.

E. EXTENDED WARRANTY + 1

For the extended warranty, the following products terms and conditions **must** be met:

- The product must be **registered** “online” by filling out the *registration form*,
- A “**Proof of Purchase**” (POP) is required to be submitted.
 - a *valid copy of the sales receipt* will need to be *uploaded* to the *SFA website*.

NOTE: The product registration for the warranty must be submitted within the first (1st) year from date of purchase.

F. WARRANTY COVERAGE EXEMPTIONS

Subject to the “exemptions” section indicated below, SFA Saniflo Inc. will provide **all** replacement parts as necessary *free of charge*, to remedy any such defects.

EXEMPTIONS:

DISREGARDING ANY OF THE FOLLOWING MAY DAMAGE THE PRODUCT AND VOID YOUR WARRANTY.

- Do **NOT** discharge any acids, alkaloids, solvents painting, paint strippers, food waste, plastic bags, metal such as nails, hairpins, wood, building materials, kitty litter or anything that could halt or damage or corrode the unit.

• Do **NOT** hang bleach blocks or hydrochloride cleaners in the toilet tank.

- *These solutions have been shown to deteriorate the plastic and neoprene components of the flush and fill valves and may cause leaks.*

• In the event of a “power loss” do **NOT** use the toilet or any other sanitary fixture connected to the unit since it will not work until the power is restored.

G. WARRANTY DISCLAIMER

EXCEPT AS SET FORTH IN THIS LIMITED WARRANTY, THE COMPANY **DISCLAIMS** ALL OTHER WARRANTIES, *EXPRESS* OR *IMPLIED*, WITH RESPECT TO THE PRODUCT OR ANY COMPONENT THEREOF INCLUDING, BUT NOT LIMITED TO, ALL IMPLIED WARRANTIES FOR MERCHANTABILITY AND FITNESS FOR A PARTICULAR PURPOSE.

1. SICHERHEITSHINWEISE

Lesen Sie die Bedienungsanleitung sorgfältig durch, bevor Sie Ihr Gerät zum ersten Mal benutzen.

1.1 KENNZEICHNUNG VON WARNUNGEN

BEDEUTUNG	
GEFAHR	Dieser Begriff definiert eine Gefahr mit erhöhtem Risiko, dass zum Tod oder schweren Verletzungen führen kann.
WARNUNG	Dieser Begriff definiert eine Gefahr mit mittlerem Risiko, die leichte bis schwere Verletzungen zur Folge haben kann.
HINWEIS	Dieser Begriff definiert eine Gefahr, die zu einem Risiko für die Maschine und Funktion führen kann.
	Warnung vor einer allgemeinen Gefahr. Die Gefahr wird durch Angaben in der Tabelle spezifiziert.
	Warnung vor elektrischer Spannung.
	Warnung vor der Gefahr einer Beschädigung des Bootes.

1.2 ALLGEMEIN

GEFAHR	
	Gefahr von Schnittverletzungen, Gefahr von elektrischem Schlag. ⇒ Demontieren Sie niemals das Gerät. ⇒ Wenn eines der Anschlusskabel oder ein Stecker beschädigt ist, darf das Gerät nicht verwendet werden. ⇒ Um eine Gefährdung zu vermeiden, lassen Sie es von autorisiertem Personal reparieren.

Beachten Sie die Polarität: Jeder Anschlussfehler oder Missbrauch führt zum Erlöschen der Garantie.

WARNUNG	
	Risiko von Verletzungen. ⇒ Berühren Sie niemals bewegliche Teile.

Der Hersteller lehnt jede Verantwortung im Falle von Personen- oder Sachschäden ab, die direkt oder indirekt aus der Nichtbeachtung der in diesem Dokument enthaltenen Anweisungen resultieren.

Wenn Sie weitere Informationen benötigen, wenden Sie sich bitte an unseren Kundendienst.

	VOR JEDER ARBEIT DEN NETZSTECKER DER ANLAGE ZIEHEN.
--	--

2. BESCHREIBUNG

2.1 ANWENDUNGEN

Sanimarin® Maxlite+ ist ein WC-Becken mit integrierter Hebeanlage, die der WC-Abwasserentsorgung dient. Dieses Gerät ist für eine Verwendung auf Schiffen (oder in mobilen Einrichtungen) ausgelegt. Es bietet ein hohes Maß an Leistung, Sicherheit und Zuverlässigkeit, vorausgesetzt, sämtliche in der vorliegenden Anleitung genannten Vorschriften zur Installation und Wartung werden strengstens eingehalten.

Sanimarin® Maxlite+ ist eine Toilette mit integrierter Hebeanlage für die Ableitung des WC-Abwassers. Sie ist mit einer selbstansaugenden, meerwassergeeigneten Pumpe ausgestattet.

Die **Sanimarin® Maxlite+** dient ausschließlich dem Verflüssigen und Fördern, eine desinfizierende Wirkung wird nicht ausgeübt.

ANDERE ALS DIE IN DIESEM HANDBUCH BESCHRIEBENEN ANWENDUNGEN SIND NICHT ZULÄSSIG.

2.2 FUNKTIONSPRINZIP

Sanimarin® Maxlite+ wird durch einen Schalter mit zwei Positionen bedient:

- Add water: Spülen des WCs
- Pump out: Zerkleinern und Abpumpen

2.3 LIEFERUMFANG

Sanimarin® Maxlite+ wird mit einem zusätzlichem Laufrad für die erste Wartung geliefert. Das Laufrad muss einmal jährlich ausgetauscht werden (siehe §6).

2.4 TECHNISCHE DATEN

Max. Förderhöhe	3 m	Materialien	
Max. Förderweite	30 m	WC-Schüssel	Copolyester (sehr widerstandsfähig)
Elektrische Daten	12 V oder 24 V	Sockel	Polyamid
Durchmesser Druckleitung	38 oder 25 mm		
Gewicht	8 kg		

3. MONTAGE

GEFAHR	
	⇒ Vergewissern Sie sich vor jeder Arbeit an diesem Produkt, - dass die gesamte Stromversorgung der Einheit ausgeschaltet ist, - dass die Seeventile auf GESCHLOSSEN oder ZU stehen.

3.1 BEFESTIGUNG DER TOILETTE AM BODEN

- Das **Maxlite+** WC kann anstelle eines WCs mit manueller Pumpe installiert werden.
- Verankern Sie das **Maxlite+** WC mit den dafür vorgesehenen Schrauben fest im Boden. Das Befestigungsmaterial muss für das Material, auf dem das Gerät befestigt wird, geeignet sein.

Beachten: Sie können das WC-Becken des **Maxlite+** WCs entsprechend den Bedürfnissen und dem verfügbaren Raum drehen (siehe Installationsanleitung).

- Beachten Sie beim Umdrehen des Geräts die Pumprichtung (Pfeile).
- Vorbereiten der Montage des Kippschalter : Aus der dafür vorgesehenen Wand ein Rechteck mit der Größe 40 x 25 mm ausschneiden.

3.2 ANSCHLUSS AN DIE ABWASSERENTSORGUNG

WICHTIG	
	Verschmutzungsgefahr. ⇒ Alle Boote ab Baujahr 2008 müssen mit einem Schwarzwasser-Rückgewinnungstank ausgestattet sein. Entleeren Sie die Schwarzwassertanks nur in den dafür vorgesehenen Hafenanlagen. ⇒ Unabhängig von der jeweiligen Art der Installation sind stets die geltenden Gesetze über die Einleitung von Abfallstoffen in Gewässer einzuhalten.

Bauen Sie am Durchlass zum Bootsrumph ein Absperrventil zur Außenableitung ein.

GEFAHR	
	⇒ Bei Geräten, die unterhalb der Wasserlinie installiert werden, muss die Abflussleitung mindestens 50 cm über den Wasserspiegel ansteigen und mit einem Belüftungsventil ausgestattet sein, bevor die Druckleitung zum Abwassertank geführt wird.

Der druckseitige Abwasseranschluss der Toilette ist mit einem Rückschlagventil ausgestattet.

Der Ablauf hat einen Durchmesser von 38 mm (falls nötig ist im Lieferumfang ein 25 mm-Adapter im Zubehörbeutel enthalten).

3.3 ANSCHLUSS DER MEERWASSERVERSORGUNG

Bestimmen Sie zunächst, ob die Seewasserversorgung des

Maxlite+ über oder unter der Wasserlinie liegen wird und fahren Sie dann mit den Installationsanweisungen fort.

Falls die Installation des WCs eine Rumpfdurchführung mit Seeventilen unterhalb der Wasserlinie erfordert, müssen zwingend die Anweisungen des Herstellers des verwendeten Seeventils befolgt werden.

Die Ventile müssen für alle Benutzer des WCs leicht zu erreichen sein. Andernfalls müssen am Wasserzulauf der Druckleitung zusätzliche slazwasserbeständig Vollstromventile eingebaut werden.

- Schließen Sie den Wasserzulaufschlauch des Rumpfventils an die integrierte selbstansaugende Pumpe an (Innendurchmesser: 19 mm).

GEFAHR



Unsachgemäße Installation, mangelhafter Zustand der Leitungen.

Gefahr des Eindringens von Wasser in das Boot.

⇒ Stellen Sie sicher, dass die Rohre in gutem Zustand sind.

⇒ Stellen Sie sicher, dass keine Lecks vorhanden sind.

⇒ Die Verwendung eines belüfteten Bogens zwischen der Pumpe und dem Behälter ist obligatorisch.

GEFAHR



⇒ Alle entlüfteten Bogen (im Lieferumfang nicht enthalten) müssen mindestens 50 cm über der Wasserlinie installiert werden.

HINWEIS



Gefahr der Beschädigung der Laufradschaukel.

⇒ Die Installation eines Filters vor dem Gerät ist zwingend erforderlich.

GEFAHR



Gefahr von Überschwemmungen, Gefahr der Verunreinigung der Trinkwasserversorgung.

⇒ Schließen Sie das **Maxlite+** WC nicht an eine Trinkwasser- oder Druckwasserleitung an Bord an.

⇒ Installieren Sie keine Pumpe, die durch einen Automatik-Schalter gesteuert wird.

HINWEIS



Gefahr der Verschmutzung des Toilettenwassers, Beschädigung der Klinge.

⇒ Achten Sie darauf, dass die beiden Seeventile (für den Meerwasserzulauf und für die Abwasserableitung) nicht zu dicht nebeneinander liegen.

3.4 ELEKTROANSCHLUSS

HINWEIS



⇒ Beachten Sie den Verkabelungsplan (siehe Installationsanleitung).

VERKABELUNG DES SANIMARIN MAXLITE+:

	12 V	24 V
Empfohlene maximale Spannungsabfall (5%)	0,6 V	1,2 V
Stromverbrauch des Zerkleinerers pro Betriebssekunde	0,007 Ah	0,004 Ah
Stromaufnahme / zu verwendende Sicherungen	300 W / 25 A	360 W / 15 A
Je nach Querschnitt des Stromkabels betragen die empfohlenen maximalen Schutzabstände	1,5 mm ² = 1 m max 2,5 mm ² = 2 m max 4 mm ² = 3 m max 6 mm ² = 4,3 m max	1,5 mm ² = 3,5 m max 2,5 mm ² = 6 m max 4 mm ² = 9,5 m max 6 mm ² = 14 m max

- Wenn die Anschlüsse hergestellt sind, schließen Sie die

Installation des Wippschalters ab:

- Die mitgelieferte Halterung verschrauben,
- und dann den Schalter einsetzen.

4. INBETRIEBNAHME

Bei der ersten Benutzung kann es erforderlich sein, dass in die Pumpe Wasser eingefüllt werden muss, damit diese entsprechend das Wasser ansaugen kann.

5. BENUTZUNG

Maxlite+ wird wie ein klassisches WC benutzt, eine besondere Pflege ist nicht erforderlich.

REIHENFOLGE FÜR DIE VERWENDUNG DER SCHALTSTASTEN:

1/ SPÜLEN: (Add Water) empfohlener Wasserstand: 1/2 Becken

2/ ABPUMPEN: (Pump out)

3/ SPÜLEN: (Add Water) Nachspülen, damit auf dem Beckenboden permanent ein Wasserrest verbleibt.

Kein Automatik-Zyklus.

Beachten: Bei hohem Wellengang sollte das Becken geleert werden, um ein Spritzen zu vermeiden (mit dem Pump out-Befehl).

HINWEIS



Gefahr der Verschmutzung des Toilettenwassers, Beschädigung der Klinge.

⇒ **Maxlite+** darf nur zum Zerkleinern und zur Ableitung von Fäkalien und Toilettenpapier verwendet werden. Für Schäden an der Toilette, die durch das Zerkleinern von funktionsfremden Stoffen, wie z.B. Baumwolle, Tampons, Monatsbinden, Kondomen und Haaren oder durch das Abpumpen von Flüssigkeiten wie z.B. Lösungsmittel oder Ölen verursacht werden, besteht keinerlei Anspruch auf Garantieleistungen.

6. REINIGUNG/WARTUNG

HINWEIS



⇒ Bei anhaltendem Ausfall der Stromversorgung oder bei längerer Abwesenheit schließen Sie die Wasserzufuhr der **Maxlite+** (beachten Sie die unter «Überwinterung» beschriebene Vorgehensweise).

GEFAHR



⇒ Vergewissern Sie sich vor jeder Arbeit an diesem Produkt,
- dass die gesamte Stromversorgung der Einheit ausgeschaltet ist,
- dass die Seeventile auf GESCHLOSSEN oder ZU stehen.

REINIGUNG

- Für die Reinigung verwenden Sie die üblichen Sanitär-Reinigungsmittel.
- Benutzen Sie keine aggressiven Chemikalien (wie z. B. Aceton, reines Bleichmittel usw.), die das Material der WC-Schüssel beeinträchtigen könnten.
- Benutzen Sie eine geeignete Standard-WC-Bürste. Verwenden Sie keine Scheuerschwämme oder Schleifkissen.

JÄHRLICHE WARTUNG

Als Verschleißteil sollte das flexible Laufrad einmal im Jahr ausgetauscht werden.

ÜBERWINTERUNG

Nach längerer Nichtbenutzung spülen Sie die Toilette durch und führen mehrere Zyklen mit Süßwasserzufuhr aus.

7. MÖGLICHE ABHILFEMASSNAHMEN

Funktionsstörungen der Hebeanlage sind in den meisten Fällen auf harmlose Ursachen zurückzuführen, die Sie selbst beseitigen können. Bitte nutzen Sie die nachfolgende Tabelle zur Fehlerdiagnose und Problemlösung. Bei allen anderen Problemen wenden Sie sich bitte an den SFA-Kundendienst oder an einen von SFA anerkannten Servicetechniker.

BEVOR SIE EINE ABHILFEMASSNAHME ERGREIFEN, MÜSSEN SIE IN JEDEM FALL DEN NETZSTECKER ZIEHEN.

FESTGESTELLTE STÖRUNG	MÖGLICHE URSACHEN	ABHILFEN
Der Motor läuft nicht.	Keine Stromversorgung.	<ul style="list-style-type: none"> • Den Ein-/Ausschalter prüfen. • Die elektrischen Anschlüsse prüfen. • Die Stromversorgung prüfen.
Der Motor läuft, aber es fließt kein Spülwasser in das Becken.	Der Filter des Wasserzulaufs ist verstopft.	Den Filter reinigen.
	Der Wasserzulaufschlauch ist vielleicht geknickt oder geklemmt.	Die Rohre und Schläuche prüfen.
	Das Seeventil ist geschlossen.	Das Seeventil prüfen.
	Die Pumpe saugt nicht an.	<ul style="list-style-type: none"> • Überprüfen Sie die Pumpe und das Laufrad. • Falls nötig die Turbine austauschen.
	Die Einlaufdüse/ das Ventil ist verstopft.	<ul style="list-style-type: none"> • Die Einlaufdüse prüfen • Das Ventil prüfen.
Der Motor läuft, aber die Ableitung funktioniert nicht.	Der Schalter ist falsch herum angeschlossen.	Die Kabelanschlüsse prüfen.
	Die Ableitung ist verstopft.	Das Ableitungsrohr abmontieren und reinigen.
	Das Ableitungsrohr ist zu hoch.	<ul style="list-style-type: none"> • Die Installation anpassen. • Den Verlauf des Ableitungsrohrs prüfen.
	Das Seeventil ist geschlossen.	Das Seeventil prüfen.
	Im WC-Becken befindet sich kein Wasser.	Wasser in das WC-Becken geben.
Der Motor läuft mit einem rasselnden Geräusch.	Ein harter Fremdkörper ist in das WC-Becken gefallen.	<ul style="list-style-type: none"> • Den Motor spannungslos ausschalten. • Die Seeventile schließen. • Den Motorblock abmontieren. • Mit einem Haken alles herausziehen, was den Zerkleinerer am Drehen hindern könnte. • Die Turbine mit einem Werkzeug in beide Richtungen drehen, bis sie sich wieder frei dreht. • Den Motor wieder einstecken und die „Pump out“-Taste drücken, um die Funktionsfähigkeit des Geräts zu kontrollieren. • Die Seeventile wieder öffnen. • Wenn der Zerkleinerer immer noch blockiert ist, empfehlen wir Ihnen, unseren Kundendienst zu kontaktieren, der Sie beraten wird oder Ihnen den nächstgelegenen Kundendiensttechniker nennen kann.

8. GARANTIEBEDINGUNGEN

Die Garantiezeit für die Toilette beträgt zwei Jahre ab dem Kaufdatum, sofern die Installation den Vorschriften entsprechend erfolgt ist und die Nutzung dem üblichen Einsatzbereich, d.h. der ausschließlichen Ableitung von Fäkalien und Toilettenpapier entspricht. Die Garantieleistung beschränkt sich auf den Austausch bzw. die Reparatur in unseren hauseigenen Werkstätten von Teilen, deren Defekt festgestellt wurde. Die Garantieleistung beinhaltet in keinem Fall die Möglichkeit der Forderung von Schadenersatz- bzw. Entschädigungsleistungen. Die Transport- und Verpackungskosten sowie das Wegegeld sind nicht in unserer Garantie inbegriffen.

Ein Austausch bzw. eine Reparatur, die aufgrund der nachfolgend genannten Ursachen fällig werden können, unterstehen nicht der Garantieleistung: Übliche Materialabnutzung, Beschädigung oder Defekt durch Fahrlässigkeit, durch unterlassene Wartung bzw. Instandhaltung einer schadhafte Anlage sowie alle anderen Mängel, auf die wir keinen Einfluss haben. Wenn der Kunde das gelieferte Material ohne unser Einverständnis verändert oder reparieren lässt, erlischt unsere Garantie sofort und in vollem Umfang. Die Reparatur, die Korrektur bzw. der Austausch von Teilen während der Garantiezeit bedingen keine Verlängerung der Garantiefrist für das entsprechende Material.

Wenn wir dennoch einer Haftungsverpflichtung nachkommen müssten, so beschränkt sich diese für sämtliche Schäden auf den Wert der von uns gelieferten und von unseren Mitarbeitern bereitgestellten Ware. Die Garantie tritt mit dem Kaufdatum in Kraft, das auf der Händlerrechnung vermerkt ist. Zur Erbringung einer Garantieleistung ist die Vorlage dieser Rechnung unbedingt erforderlich.



1. SICUREZZA

Leggere attentamente le istruzioni per l'uso prima di utilizzare il dispositivo per la prima volta.

1.1 IDENTIFICAZIONE DEGLI AVVISI

SIGNIFICATO	
PERICOLO	Questo termine definisce un pericolo derivante da rischi elevati che potrebbero portare alla morte o lesioni gravi, se non evitati.
AVVERTENZA	Questo termine definisce un rischio medio che può portare a lesioni da lievi a gravi se non viene evitato.
AVVISO	Questo termine caratterizza i pericoli per la macchina e il suo corretto funzionamento.
	Avvertimento di un pericolo generale. Il pericolo è specificato dalle indicazioni fornite nella tabella.
	Questo simbolo indica i pericoli insiti alla tensione elettrica e fornisce informazioni sulla protezione contro la sovratensione.
	Attenzione al rischio di danni alla barca.

1.2 ASPETTI GENERALI

PERICOLO	
 	Rischio di tagli, rischio di scosse elettriche. ⇒ Non smontare mai l'unità. ⇒ Se uno qualsiasi dei cavi di collegamento o delle spine è danneggiato, non usare l'unità. ⇒ Per evitare qualsiasi pericolo, fatelo riparare da personale autorizzato.

Rispettare la polarità: qualsiasi errore di connessione o uso improprio annullerà la garanzia.

AVVERTENZA	
	Rischio di tagli. ⇒ Non toccare mai le parti in movimento.

L'inosservanza di questo manuale d'uso e di montaggio si traduce nella perdita dei diritti di garanzia, danni e interessi. Per ulteriori informazioni, si prega di contattare il nostro servizio clienti.

 **SCOLLEGARE L'ALIMENTAZIONE ELETTRICA PRIMA DI INTERVENIRE SULL'APPARECCHIO!**

2. DESCRIZIONE

2.1 APPLICAZIONE

Sanimarin® Maxlite+ è un WC munito di un frantumatore-pompa destinato a evacuare gli effluenti sanitari, la cui pompa di alimentazione ad acqua di mare è autoadescante.

Sanimarin® Maxlite+ è destinato per essere installato su imbarcazioni marine. Esso offre un alto livello di prestazioni, di sicurezza e di affidabilità a condizione che tutte le regole d'installazione e di manutenzione descritte nel presente manuale vengano rispettate scrupolosamente.

Sanimarin® Maxlite+ funge solo da trituratore e da pompa, senza effetto disinfettante.

QUALSIASI APPLICAZIONE DIVERSA DA QUANTO DESCRITTO NEL PRESENTE MANUALE È ASSOLUTAMENTE VIETATA.

2.2 PRINCIPIO DI FUNZIONAMENTO

Sanimarin® Maxlite+ è comandato da un interruttore a due posizioni:

- Add water: aziona il risciacquo del vaso
- Pump out: aziona la triturazione e l'evacuazione

2.3 OGGETTO DELLA FORNITURA



Sanimarin® Maxlite+ viene fornito con una turbina aggiuntiva a pale morbide per la prima manutenzione.

Nota: la turbina deve essere sostituita ogni anno (vedi §6).

2.4 CARATTERISTICHE TECNICHE

Scarico verticale massimo	3 m	Materiali componenti	
Scarico orizzontale massimo	30 m	Vaso	Copoliestere (molto resistente)
Tensione di alimentazione	12 V o 24 V	Base	Poliammide
Diametro del tubo di scarico	38 o 25 mm		
Peso	8 kg		

3. INSTALLAZIONE

PERICOLO	
 	⇒ Prima di iniziare il lavoro d'installazione del prodotto, accertarsi: - che ogni alimentazione elettrica dell'unità è stata esclusa, - che le valvole passascafo sono in posizione CHIUSA o ARRESTO.

3.1 FISSAGGIO DEL VASO A TERRA

- **Maxlite+** può essere installato al posto delle toilette a pompa manuale.
- Fissare solidamente l'unità **Maxlite+** tramite le viti previste a questo fine. Le fissazioni devono essere adattate al supporto su cui l'apparecchio sarà installato.

Nota: Si può ruotare il vaso del **Maxlite+** in funzione delle esigenze e del posto disponibile (vedi Istruzioni per installazione).

- Osservare la direzione di pompaggio (freccette) quando si gira l'unità.
- Preparazione per il montaggio dell'interruttore: tagliare un pannello a forma rettangolare 40 mmx25 mm nella parete.

3.2 RACCORDO DELLO SCARICO

IMPORTANTE	
	Rischio di inquinamento. ⇒ Tutte le navi costruite a partire dal 2008 devono essere dotate di serbatoi di recupero delle acque nere. La priorità dovrebbe essere data allo svuotamento dei serbatoi delle acque nere grazie alle strutture fornite nei porti. ⇒ In tutti i casi d'installazione, attenersi alla legislazione in vigore sugli scarichi in mare.

Prevedere una valvola di arresto sul passascafo per lo scarico esterno (vedi Istruzioni per installazione)

PERICOLO	
	⇒ Per gli apparecchi installati sotto il livello dell'acqua, sarà necessario montare la verticale del Sanimarin® Maxlite+ , in modo da raggiungere un livello superiore di almeno 50 cm rispetto al livello dell'acqua. Installare una valvola di sfiato 4 sul punto più alto dell'installazione, poi scendere verso la valvola a tre vie.

L'uscita evacuazione dell'apparecchio comporta una valvola antiritorno.

Il diametro di evacuazione è di 38 mm (se necessario, un adattatore da 25 mm è fornito nel sacchetto di accessori).

3.3 RACCORDO DELL'ALIMENTAZIONE DI ACQUA DI MARE

Dopo aver determinato se l'alimentazione di acqua di mare di **Maxlite+** sarà effettuata al di sopra o al di sotto della linea di galleggiamento, procedere all'installazione conformemente alle indicazioni (vedi Istruzioni per installazione).

Se l'installazione del WC richiede l'utilizzazione di valvole

passascafo sotto la linea di galleggiamento, è imperativo seguire le istruzioni di messa in opera del fabbricante delle valvole passascafo in questione.

L'accesso alle valvole deve essere facile per tutti gli utilizzatori del WC. Se così non fosse, occorre prevedere l'installazione di valvole aggiuntive di qualità marina a passaggio integrale sull'ammissione di acqua e sull'evacuazione.

- Collegare il tubo di alimentazione d'acqua della valvola di scafo alla pompa autoadescante integrata (diam. 20 cm).

PERICOLO



Cattiva installazione, cattive condizioni dei tubi.

- ⇒ Rischio di infiltrazione d'acqua nella barca.
- ⇒ Occorre accertarsi del buono stato delle canalizzazioni.
- ⇒ Assicuratevi che non ci siano perdite.
- ⇒ L'uso di uno sfiato di ventilazione è obbligatorio.

PERICOLO



- ⇒ Tutti gli sfiati di ventilazione (non forniti con le toilette) vanno installati a un minimo di 50 cm al di sopra della linea di galleggiamento.

AVVISO



Pericolo di danneggiare la pala della turbina.

- ⇒ Utilizzare obbligatoriamente un filtro a monte dell'installazione.

PERICOLO



Rischio di inondazione o di contaminazione dell'alimentazione di acqua potabile.

- ⇒ Non raccordare il WC Maxlite+ a un sistema di acqua potabile a bordo, né a un sistema di acqua sotto pressione a bordo.
- ⇒ Non installare una pompa comandata da un commutatore a funzionamento automatico.

AVVISO



Rischio di contaminazione dell'acqua della toilette, danni alla pala.

- ⇒ Badare a che i due passascafo, quello dell'alimentazione di acqua di mare e quello dell'evacuazione, non siano troppo ravvicinati.

3.4 RACCORDO ELETTRICO

AVVISO



- ⇒ Rispettare lo schema di cablaggio di Istruzioni allegato.

ASSISTENZA AL CABLAGGIO DEL SANIMARIN MAXLITE+ :

	12 V	24 V
Calo di tensione massima raccomandata (5%)	0,6 V	1,2 V
Consumo elettrico del frantumatore per secondo di funzionamento	0,007 Ah	0,004 Ah
Intensità assorbita / Fusibili da usare	300 W / 25 A	360 W / 15 A
Distanze massime consigliate, in funzione della sezione del cavo di alimentazione.	1,5 mm ² = 1 m mass. 2,5 mm ² = 2 m mass. 4 mm ² = 3 m mass. 6 mm ² = 4,3 m mass.	1,5 mm ² = 3,5 m mass. 2,5 mm ² = 6 m mass. 4 mm ² = 9,5 m mass. 6 mm ² = 14 m mass.

- Una volta effettuati i collegamenti, finalizzate l'installazione dell'interruttore a bilanciere:
 - ◊ Avvitare la staffa in dotazione.
 - ◊ Incassare l'interruttore.

4. MESSA IN FUNZIONE

All'atto della prima utilizzazione, può essere necessario di innescare la pompa versando un po' d'acqua al suo interno.

5. USO

Maxlite+ si usa come un WC classico, senza richiedere una manutenzione particolare.

SEQUENZA PER L'USO DEI TASTI DI COMMUTAZIONE:

1/ RISCIAQUO: (Add Water) livello consigliato dell'acqua: 1/2 serbatoio

2/ EVACUAZIONE: (Pump out)

3/ RISCIAQUO: (Add Water) mantenere un livello d'acqua in fondo al vaso.

Nessun ciclo automatico.

Nota : Con mare agitato, svuotare il vaso per evitare gli schizzi (con posizione pump out)

AVVISO



Rischio di contaminazione dell'acqua della toilette, danni alla pala.

- ⇒ Maxlite+ utilizzabile solo per tritare e scaricare le materie fecali e la carta igienica. Eventuali danni all'apparecchio dovuti alla triturazione di corpi estranei quali cotone, assorbenti igienici, tampax, profilattici, capelli o al pom-paggio di liquidi quali solventi olii non verranno presi in conto nell'ambito della garanzia.

6. PULIZIA/MANUTENZIONE

AVVISO



- ⇒ In caso di interruzione prolungata della corrente o di assenza prolungata, scollegare il Sanimarin® Maxlite+ sia elettricamente che idraulicamente (vedere la procedura in «Mancato utilizzo per lunghi periodi»).

PERICOLO



- ⇒ Prima di iniziare il lavoro d'installazione del prodotto, accertarsi :
 - che ogni alimentazione elettrica dell'unità è stata esclusa,
 - che le valvole passascafo sono in posizione CHIUSA o ARRESTO.

PULIZIA/DISINCROSTAZIONE

- Per pulire, usare i prodotti classici per sanitari.
- Non usare agenti chimici aggressivi (di tipo acetone, varechina pura, ecc.) che potrebbero degradare il materiale del vaso.
- Usare uno spazzolino da toilette standard adattato, non usare tamponi detersivi o tamponi abrasivi.

MANUTENZIONE ANNUALE

Essendo una parte soggetta ad usura, la turbina a pale morbide dovrebbe essere sostituita una volta all'anno.

MANCATO UTILIZZO PER LUNGI PERIODI

In caso di inutilizzazione prolungata, sciacquare la tazza ed effettuare vari cicli con un'alimentazione di acqua dolce.

7. IN CASO DI PROBLEMA

Nella maggior parte dei casi, le anomalie di funzionamento dei trituratori sono dovute a cause minori, alle quali potrete rimediare voi stessi. Per aiutarvi a diagnosticare e a risolvere eventuali problemi, consultate la tabella qui di seguito. Per qualsiasi altro problema, rivolgetevi al servizio clienti SFA o ad un tecnico qualificato SFA.

IN TUTTI I CASI, SCOLLEGARE LA PRESA DI CORRENTE PRIMA DI INTERVENIRE SULL'APPARECCHIO.

ANOMALIA CONSTATATA	CAUSE PROBABILI	RIMEDI
Il motore non funziona.	Assenza d'alimentazione elettrica.	<ul style="list-style-type: none"> • Verificare l'interruttore di comando. • Verificare gli allacci elettrici. • Controllare la fonte d'alimentazione.
Il motore funziona ma non c'è ingresso d'acqua per il risciacquo.	Il filtro del tubo di arrivo è ostruito.	Pulire il filtro.
	Il tubo di arrivo dell'acqua è forse piegato.	Verificare i tubi.
	La valvola passascafo è chiusa.	Verificare la valvola passascafo.
	La pompa è disinnescata.	<ul style="list-style-type: none"> • Verificare la pompa e la turbina a pale flessibili. • Cambiare la turbina se occorre.
	L'ugello di iniezione dell'acqua o la valvola è ostruito/a	<ul style="list-style-type: none"> • Verificare l'ugello d'iniezione d'acqua. • Verificare la valvola.
	L'interruttore è allacciato invertito.	Verificare l'allaccio dei cavi.
Il motore funziona ma non c'è evacuazione.	L'evacuazione è intasata.	Smontare e pulire l'evacuazione.
	L'altezza di evacuazione è troppo grande.	<ul style="list-style-type: none"> • Modificare l'installazione. • Verificare il percorso del tubo d'evacuazione.
	La valvola passascafo è chiusa.	Verificare la valvola passascafo.
	Non c'è acqua nel vaso.	Aggiungere acqua nel vaso.
	Interruttore allacciato invertito.	Verificare l'allaccio dei cavi.
Il motore gira con un rumore di raganella.	Un corpo estraneo duro è caduto nel vaso.	<ul style="list-style-type: none"> • Interrompere l'alimentazione del motore. • Chiudere le valvole passascafo. • Smontare il blocco motore. • Tramite un gancio, rimuovere tutte le materie che possono disturbare la rotazione del frantumatore. • Tramite un attrezzo, ruotare la turbina nei due sensi fino a che la rotazione s'effettui liberamente. • Riallacciare l'alimentazione del motore e premere sul tasto «Pump out» per controllare il buon funzionamento dell'apparecchio. • Riaprire le valvole passascafo, • Se il frantumatore è sempre bloccato, raccomandiamo di ricorrere al nostro servizio assistenza che vi consiglierà o vi indirizzerà verso una delle nostre stazioni di assistenza più vicine.

8. CONDIZIONI DI GARANZIA

L'apparecchio è garantito due anni a partire dalla data d'acquisto, a condizione che venga installato correttamente e utilizzato in modo conforme, unicamente per lo scarico di carta igienica e di materie fecali. La garanzia si limita alla sostituzione o alla riparazione in officina dei pezzi ritenuti difettosi. La garanzia non implicherà in nessun caso la possibilità di una richiesta di rimborso danni con interessi o di indennità. Le spese di trasporto e di imballaggio e le spese di intervento sul posto non sono coperte dalla presente garanzia. La garanzia non si applica alla sostituzione o alla riparazione conseguenti all'usura normale del materiale, a deteriorazione o a incidente dovuto a negligenza, difetto di sorveglianza o di manutenzione, installazione difettosa e qualsiasi altro difetto indipendente dal nostro controllo. La nostra garanzia decadrà immediatamente e completamente in caso il cliente modifichi o faccia riparare il materiale fornito senza nostro consenso. La riparazione, la modifica o la sostituzione dei pezzi durante il periodo di garanzia non avranno per effetto il prolungamento del termine di garanzia del materiale. Se tuttavia la nostra responsabilità dovesse essere impegnata, sarà limitata al valore della merce da noi fornita e installata. La garanzia prende effetto a contare dalla data d'acquisto che figura sulla fattura del rivenditore. Tale fattura verrà richiesta per ogni eventuale ricorso alla garanzia.

1. SEGURIDAD

Lea atentamente el manual de instrucciones antes de utilizar el aparato por primera vez.

1.1 IDENTIFICACIÓN DE LOS AVISOS

SIGNIFICADO	
PELIGRO	Este término define un peligro de alto riesgo que, si no se evita, puede provocar la muerte o heridas graves.
ADVERTENCIA	Este término define un peligro de riesgo medio que puede provocar heridas leves o graves si no se evita.
AVISO	Este término define un peligro que, si no se tiene en cuenta, puede provocar un riesgo para la máquina y su funcionamiento.
	Este símbolo identifica peligros generales. El peligro se especifica mediante las indicaciones que figuran en la tabla.
	Este símbolo identifica peligros inherentes a la tensión eléctrica y da información sobre la protección contra la tensión eléctrica.
	Existe un riesgo de infiltración de agua en el barco, lo cual podría hundir el navío.

1.2 ASPECTOS GENERALES

PELIGRO	
	Riesgo de cortes, riesgo de descarga eléctrica. ⇒ No desmonte nunca la unidad. ⇒ Si alguno de los cables de conexión o enchufes está dañado, no utilice la unidad. ⇒ Para evitar cualquier peligro, hágalo reparar por personal autorizado.

Respete la polaridad: cualquier error de conexión o mal uso anulará la garantía.

ADVERTENCIA	
	Riesgos de cortes. ⇒ No toque nunca las piezas móviles.

El fabricante declina toda responsabilidad en caso de daños personales o materiales derivados directa o indirectamente del incumplimiento de las instrucciones contenidas en este documento.

Para más información, póngase en contacto con nuestro servicio de atención al cliente.

	DESCONECTAR ELÉCTRICAMENTE ANTES DE CUALQUIER INTERVENCIÓN !
--	---

2. DESCRIPTIVO

2.1 APLICACIÓN

Sanimarin® Maxlite+ es un WC especial equipado con una bomba trituradora destinado a evacuar las aguas residuales sanitarias. Está equipado con una bomba de cebado automático alimentada con agua de mar.

Sanimarin® Maxlite+ está destinado a uso náutico (o itinerante). Se beneficia de un alto nivel de rendimiento, de seguridad y de fiabilidad en la medida en que se respeten escrupulosamente las reglas de instalación y mantenimiento estipuladas en el presente manual.

Sanimarin® Maxlite+ sólo tiene una función de dilaceración y de bombeo sin efecto desinfectante.

SE PROHÍBE CUALQUIER APLICACIÓN DISTINTA A LAS DESCRITAS EN ESTAS INSTRUCCIONES.

2.2 PRINCIPIO DE FUNCIONAMIENTO

Sanimarin® Maxlite+ es accionado por un pulsador de dos posiciones:

- Add water : aclarado de la taza.
- Pump out: trituración y evacuación.

2.3 ELEMENTOS SUMINISTRADOS

Sanimarin® Maxlite+ se suministra con una turbina de palas flexibles adicional para el primer mantenimiento.

Nota: la turbina debe ser sustituida anualmente (ver §6)

2.4 DATOS TÉCNICOS

Evacuación vertical máx.	3 m	Materiales	
Evacuación horizontal máx.	30 m	Taza	Copoliéster
Tensión de alimentación	12 V o 24 V	Base	Poliamida
Diámetro de tubo de evacuación	38 o 25 mm		
Peso	8 kg		

3. INSTALACIÓN

PELIGRO	
	⇒ Antes de comenzar cualquier trabajo de mantenimiento sobre este producto, asegúrese de que la alimentación eléctrica de la unidad ha sido desconectada y de que las válvulas pasacasco estén en posición CERRADA o PARADA.

3.1 FIJACIÓN DE LA TAZA AL SUELO

- **Maxlite+** puede instalarse en el lugar de los WC de bombeo manual.
- Fije firmemente **Maxlite+** con ayuda de los tornillos previstos para este fin. Las fijaciones deben estar adaptadas al soporte sobre el que se instalará el aparato.

Nota: es posible girar la taza y el piel del **Maxlite+** en función de las necesidades del sitio disponible.

- Tenga en cuenta la dirección de bombeo (flechas) al dar la vuelta a la unidad.
- Preparación para el montaje del pulsador de control: recortar un rectangular de 40 mm x 25 mm en la pared.

3.2 CONEXIÓN A LA EVACUACIÓN

IMPORTANTE	
	Riesgo de contaminación. ⇒ Todas las embarcaciones construidas a partir de 2008 deben estar equipadas con un tanque de aguas negras. Debe favorecerse el vaciado de los depósitos de aguas fecales en las instalaciones portuarias adecuadas. ⇒ Para cualquier tipo de instalación, es necesario consultar la legislación en vigor sobre vertidos al mar.

Prevea una válvula pasacascos para evacuación externa.

PELIGRO	
	⇒ Para los aparatos instalados bajo el nivel del agua, es necesario remontar a la vertical de Sanimarin® Maxlite+ , con el fin de alcanzar un nivel superior a 50 cm como mínimo con relación al nivel del agua. Instale una válvula reguladora de vacío en el punto más alto de la instalación, y a continuación vuelva a bajar hacia la válvula tres vías .

La salida de evacuación del aparato incluye una válvula anti-retorno.

El codo de evacuación es de 38 mm (en la bolsa de accesorios está incluido un adaptador de 25 mm por si fuera necesario).

3.3 CONEXIÓN DE LA ALIMENTACIÓN DE AGUA DE MAR

Después de determinar si la alimentación con agua de mar del **Maxlite+** se efectuará por encima o por debajo de la línea de flotación, proceda a la instalación conforme a las instrucciones del manual adjunto.

Si la instalación del WC requiere la utilización de válvulas pasacasco por debajo de la línea de flotación, es imperativo

seguir las instrucciones de instalación de dicha válvula pasacasco.

El acceso a las válvulas debe ser fácil para todos los usuarios del WC. Si no es el caso, es necesario prever la instalación de válvulas adicionales de calidad marina de paso integral para la acometida de agua y la evacuación.

- Conecte el tubo de alimentación de agua de la válvula del casco a la bomba de autocebado integrada (Øint. 19 mm).

PELIGRO



**Mala instalación, mal estado de las tuberías.
Riesgo de infiltración de agua en el barco**

- ⇒ Es necesario asegurarse del perfecto estado de las canalizaciones.
- ⇒ Compruebe que no hay fugas.
- ⇒ La utilización del bucle ventilado entre la bomba y la taza es obligatoria.

PELIGRO



⇒ Todos los bucles ventilados (no incluidos) deben instalarse, como mínimo, a 50 cm por encima de la línea de flotación.

AVISO



Peligro de dañar la pala de la turbina.

⇒ Utilice obligatoriamente un filtro aguas arriba de la instalación.

PELIGRO



Riesgo de inundación o de contaminación del agua potable.

- ⇒ No conecte el WC **Maxlite+** a un sistema de agua potable a bordo ni a un sistema de agua a presión a bordo.
- ⇒ No instalar una bomba accionada por un conmutador de funcionamiento automático.

AVISO



Riesgo de contaminación del agua potable, daños en la pala.

⇒ Procure que los dos pasacascos, el de la acometida de agua de mar y el de la evacuación de las aguas negras, no estén muy cerca uno de otro, para evitar la aspiración de residuos en la bomba.

3.4 CONEXIÓN ELÉCTRICA

AVISO



⇒ Respete el esquema de cableado del manual adjunto.

AYUDA PARA EL CABLEADO DEL SANIMARIN MAXLITE+ :

	12 V	24 V
Caída de tensión máxima recomendada (5%)	0,6 V	1,2 V
Consumo eléctrico del triturador por segundo de funcionamiento	0,007 Ah	0,004 Ah
Intensidad absorbida/Fusibles a utilizar	300 W / 25 A	360 W / 15 A
Distancias máximas aconsejadas en función de la sección del cable de alimentación	1,5 mm ² = 1 m max 2,5 mm ² = 2 m max 4 mm ² = 3 m max 6 mm ² = 4,3 m max	1,5 mm ² = 3,5 m max 2,5 mm ² = 6 m max 4 mm ² = 9,5 m max 6 mm ² = 14 m max

- Una vez realizadas las conexiones, finalice la instalación del interruptor de control:

- ◇ Atronillar el soporte incluido.
- ◇ Encastrar el interruptor.

4. PUESTA EN SERVICIO

Durante la primera utilización puede ser necesario cebar la bomba, vertiendo agua por la salida.

5. UTILIZACIÓN

Maxlite+ se utiliza como un WC clásico, no requiere un mantenimiento particular.

SECUENCIA DE USO DE LAS TECLAS DEL INTERRUPTOR :

- 1/ ACLARAR: (Add Water) nivel aconsejado: 1/2 cisterna
- 2/ EVACUAR: (Pump out)
- 3/ ACLARAR: (Add Water) para volver a poner el sifón del inodoro en agua.

Sin ciclo automático.

Nota : Con mar agitado, vaciar el inodoro para evitar la aspersión (con la posición pump out).

AVISO



Riesgo de contaminación del agua potable, daños en la pala.

⇒ **Maxlite+** sólo debe servir para la trituración y evacuación de materias fecales y de papel higiénico. Cualquier daño ocasionado al aparato por la trituración de cuerpos extraños como algodón, tampones, compresas, preservativos, cabellos o el bombeo de líquidos como disolventes o aceites anulará la validez de la garantía.

6. LIMPIEZA/MANTENIMIENTO

AVISO



⇒ En caso de corte de corriente prolongado, o de ausencia prolongada, desconecte la alimentación de agua y electricidad de **Maxlite+** (véase el procedimiento en «Hibernación»).

PELIGRO



⇒ Antes de comenzar cualquier trabajo de mantenimiento sobre este producto, asegúrese de que la alimentación eléctrica de la unidad ha sido desconectada y de que las válvulas pasacasco estén en posición CERRADA o PARADA.

LIMPIEZA

- Para la limpieza, utilizar los productos sanitarios clásicos.
- No utilizar agentes químicos agresivos (tipo acetona, lejía pura, etc.), los cuales podrían degradar el material de la taza WC.
- Utilizar una escobilla estándar adaptada, no utilizar un estropajo de fregar o un estropajo abrasivo.

MANTENIMIENTO ANUAL

Como pieza de desgaste, la turbina flexible debe sustituirse una vez al año.

INVERNAJE

En caso de no utilizarlo durante largo tiempo, lave el WC y efectúe varios ciclos con agua limpia para aclarar bien todos los componentes del aparato.

7. INTERVENCIONES EVENTUALES

Para ayudar a diagnosticar y resolver el problema, consulte la siguiente tabla. Para todos los demás problemas, póngase en contacto con el servicio de atención al cliente de SFA o con un técnico autorizado de SFA.

En la mayoría de los casos, las averías de los trituradores tienen causas menores. Puede resolverlas uno mismo.

Véase el cuadro siguiente.

AVERÍA CONSTATADA	CAUSAS PROBABLES	REMEDIOS
El motor no funciona.	No hay alimentación eléctrica.	<ul style="list-style-type: none"> • Verificar el pulsador de control. • Verificar las conexiones eléctricas. • Verificar la fuente de alimentación.
El motor funciona, pero no hay entrada de agua para el aclarado.	El filtro del tubo de alimentación en agua está atascado.	Limpiar el filtro.
	El tubo de alimentación agua puede estar doblado.	Verificar los tubos.
	La válvula pasacasco está cerrada.	Verificar la válvula pasacasco.
	La bomba no está cebada.	<ul style="list-style-type: none"> • Verificar la bomba y la turbina. • Cambiar la turbina si es necesario.
	La boquilla de inyección de agua/ la válvula está atascada.	<ul style="list-style-type: none"> • Verificar la boquilla de inyección de agua. • Verificar la válvula.
	El interruptor está conectado al revés.	Verificar la conexión de los cables.
El motor funciona, pero no hay evacuación.	La evacuación está atascada.	Desmontar y limpiar la evacuación.
	La altura de la evacuación es demasiado importante.	<ul style="list-style-type: none"> • Modificar la instalación. • Verificar el recorrido del tubo de evacuación.
	La válvula pasacasco está cerrada.	Verificar la válvula pasacasco.
	No hay agua en el depósito.	Añadir agua en la taza.
	El interruptor está conectado al revés.	Verificar la conexión de los cables.
El motor funciona con ruido de carraca.	Ha caído un cuerpo extraño duro en la taza WC.	<ul style="list-style-type: none"> • Desconectar la alimentación del motor. • Cerrar las válvulas pasacasco. • Desmontar el bloque motor. • Con ayuda de una pinza, retirar todos los materiales que puedan impedir la rotación del triturador. • Con ayuda de una herramienta, girar la turbina en ambos sentidos hasta que la rotación se efectúe libremente. • Conectar de nuevo la alimentación eléctrica del motor y pulsar el botón «Pump out» para verificar el correcto funcionamiento del aparato. • Abrir de nuevo las válvulas pasacasco. • Si el triturador sigue bloqueado, le recomendamos que contacte con nuestro Servicio Postventa, el cual se encargará de aconsejarle o de dirigirle hacia uno de nuestros puntos de Servicio Postventa más cercano.

8. GARANTÍA

El aparato tiene una garantía de dos años desde la fecha de compra siempre que la instalación sea conforme al presente manual y que se haga un uso normal del aparato: evacuación de papel higiénico y materias fecales únicamente. La garantía se limita al reemplazo o a la reparación en nuestros talleres de las piezas identificadas como defectuosas. En ningún caso la garantía implica la posibilidad de una demanda por daños e intereses o indemnización. Los gastos de porte, de embalaje y de desplazamiento están cubiertos durante los 6 primeros meses después de la fecha de compra. La garantía no se aplica al reemplazo o a las reparaciones resultantes del desgaste normal del material, del deterioro o de un accidente, provocadas por negligencia, falta de vigilancia o de mantenimiento de una instalación defectuosa o cualquier otro fallo que exceda nuestro control. Nuestra garantía se anula inmediata y completamente si el cliente modifica o repara sin nuestro acuerdo el material suministrado. La reparación, la modificación o el reemplazo de las piezas durante el período de garantía no prolongan el plazo de garantía del material.

Sin embargo, en caso de que nuestra responsabilidad se viera comprometida, se limitaría para todos los daños al valor de la mercancía suministrada y puesta en funcionamiento por nosotros. La garantía entra en vigor a partir de la fecha de adquisición indicada en la factura del distribuidor. Esta factura será exigida para cualquier exigencia de pago de la garantía.

1. SÄKERHET

Läs bruksanvisningen noga innan du använder enheten för första gången.

1.1 IDENTIFIERING AV VARNINGAR

BETYDELSE	
FARA	Denna term definierar en stor risk som kan leda till döden eller allvarlig skada, om den inte undviks.
VARNING	Denna term definierar en medelrisk som kan leda till en mindre till svår skada, om den inte undviks.
LÄGGA MÄRKE TILL	Denna term definierar en fara som kan medföra risk för maskinen och dess funktion, om den inte beaktas.
	Varning om allmän fara. Faran specificeras av indikationerna i tabellen.
	Denna symbol visar faror förknippade med elektrisk spänning och ger information om skydd mot elektrisk spänning.
	Varning om risken för skador på båten.

1.2 ALLMÄN INFORMATION

FARA	
	Risk för skärsår, risk för elchock. ⇒ Demontera aldrig enheten. ⇒ Om en kabel eller en anslutningskontakt är skadad ska du inte använda enheten. ⇒ Låt reparera den av auktoriserad personal för att undvika fara.

Respektera polariteten: alla anslutningsfel eller missbruk upphäver garantin.

VARNING	
	Risk för skärsår. ⇒ Rör aldrig rörliga delar.

Tillverkaren avvisar allt ansvar i händelse av kroppsskada eller skada på egendom som direkt eller indirekt beror på underlåtenhet att följa instruktionerna i detta dokument.

Mer information kan du få via vår kundtjänst.

	KOPPLA UR ELKONTAKTEN VID ALLA ÅTGÄRDER !
--	--

2. BESKRIVNING

2.1 TILLÄMPNINGSOMRÅDE

Sanimarin® Maxlite+ är en toalettstol utrustad med en kvarn för att tömma sanitärt avloppsvatten. Den har en självsugande pump som matas med havsvatten.

Sanimarin® Maxlite+ är en toalettstol utrustad med kvarn för att tömma sanitärt avloppsvatten. Denna toalett är avsedd för marint (eller mobilt) bruk. Den efterföljer SFA:s höga krav på prestanda, säkerhet och tillförlitlighet under förutsättning att alla regler för installation och underhåll som beskrivs i föreliggande anvisningar åtföljs.

Sanimarin® Maxlite+ har endast en finfördelning och pumpfunktion, utan desinficerande effekt.

ALLA ANDRA APPLIKATIONER ÄN DE SOM BESKRIVS I DENNA HANDBOK SKA UNDVIKAS.

2.2 FUNKTIONSPRINCIP

Sanimarin® Maxlite+ styrs med en tryckknappspanel med två lägen :

- Add water : kommando för sköljning av toalettstolen,
- Pump out : kommando för malning och utsläpp.

2.3 LEVERANSENS INNEHÅLL

Sanimarin® Maxlite+ levereras med ett extra mjukbladshjul för den första servicen.

Obs: turbinen måste bytas ut årligen (se §6).

2.4 TEKNISKA DATA

Vertikalt avlopp max.	3 m	Material	
Horisontellt avlopp max.	30 m	Skål	Sampolyester (mycket stark).
Spänning	12 V eller 24 V	Sockel	Polyamid
Utloppsdiаметer	38 eller 25 mm		
Nettovikt	8 kg		

3. INSTALLATION

FARA	
	⇒ Innan något arbete inleds på denna produkt, se till att all strömtillförsel till enheten är avstängd och skroventiler är stängda

3.1 MONTERING AV TOALETSTOLEN PÅ GOLVET

- **Maxlite+** har samma hålbild som de flesta manuella toaletter och kan enkelt ersätta dessa.
- Montera **Maxlite+** ordentligt med hjälp av de medföljande skruvarna. Dina fästen ska vara anpassade till underlaget på vilket toaletten installeras.

Obs: Skålen på **Maxlite+** är vridbar och kan anpassas efter behov och tillgängligt utrymme (Monteringsanvisning).

- Observera pumpriktningen (pilar) om enheten välter.
- Förberedelse för montering av vippomkopplaren: Håltågning för panel 40 x 25 mm.

3.2 ANSLUTNING TILL UTLOPPSLEDNING

VIKTIG	
	Risk för föroreningar. ⇒ Alla båtar byggda från 2008 måste vara utrustade med en svartvattenuppsamlingstank. Gynnar tömning av svarta vattentankar i lämpliga hamnanläggningar. ⇒ Vid samtliga installationer skall gällande lagar om tömning av avfall till havs följas.

En avstängningsventil skall alltid monteras på bordsgenomföring för avloppet (se ritning).

FARA	
	⇒ Om toaletten monteras under vattennivå måste avluftningsböj monteras 50 cm ovan vattennivå. Installera en tom brytventil på installationens högsta punkt och gå sedan neråt igen.

Toaletten levereras med backventil i utloppet. Utloppsdiаметern är 38 mm (25 mm adapter medföljer).

3.3 ANSLUTNING AV INLOPPSVATTEN

Monteras toaletten under vattennivå skall installationen utföras i enlighet med föreskrifterna i styckena (se monteringsanvisning).

Om toalettinstallationen kräver användning av skroventiler under vattenlinjen är det absolut nödvändigt att följa båt-tillverkarens anvisningar för placering av dessa skroventiler. Tillgången till skroventiler skall vara lättåtkomliga. Om inte, planera att installera ytterligare hamnar av högsta port på vatteninloppet och utloppet.

- Anslut inloppsslangen från skroventilen till den inbyggda självsugande pumpen (inre diámetro 19 mm).

FARA	
	Dålig installation, dåligt skick på rören. Risk för att vatten kommer in i båten. ⇒ Försäkra Er alltid om att kranar och slangar har en god standard. ⇒ Se till att det inte finns några läckor. ⇒ Det är obligatoriskt att använda en ventilerad slinga mellan pumpen och skålen.

FARA



⇒ Alla avluftningsböjar skall monteras minst 50 cm ovan vattennivån.

LÄGGA MÄRKE TILL

**Risk för att skada turbinbladet.**

⇒ Montera alltid ett vattenfilter mellan skroventil och pump.

FARA

**Risk för översvämning, risk för kontaminering av dricksvattenförsörjningen.**

⇒ Anslut inte Maxlite+ till båtens dricksvattensystem då det kan orsaka översvämning eller förorening av dricksvattnet.

⇒ Använd inte en pump som styrs av en automatisk omkopplare.

LÄGGA MÄRKE TILL

**Risk för kontaminering av toalettavatten, skador på bladet.**

⇒ Se till att de två genomskroven, havsförsörjningens och svarta vattens utsläpp, inte är för nära varandra för att undvika att suga utsläppen i pumpen.

3.4 ELEKTRISK ANSLUTNING

LÄGGA MÄRKE TILL



⇒ Följ kopplingsschemat för monteringsanvisningarna.

RÅD FÖR KABELANSLUTNING AV SANIMARIN MAXLITE+ :

	12 V	24 V
Maximalt rekommenderad spänningsfall (5%)	0,6 V	1,2 V
Kvarns strömförbrukning per driftsekund	0,007 Ah	0,004 Ah
Strömförbrukning/säkringar som ska användas	300 W / 25 A	360 W / 15 A
Rekommenderade maximala avstånden, beroende på elkabls area	1,5 mm ² = 1 m max 2,5 mm ² = 2 m max 4 mm ² = 3 m max 6 mm ² = 4,3 m max	1,5 mm ² = 3,5 m max 2,5 mm ² = 6 m max 4 mm ² = 9,5 m max 6 mm ² = 14 m max

• När anslutningarna har gjorts slutför du monteringen av vip-pomkopplaren:

- ◊ Skruva på det medföljande stödet.
- ◊ Spola omkopplaren.

4. DRIFTSÄTTNING

Under den första användningen kan pumpen behöva fyllas genom att man håller lite vatten i den.

5. ANVÄNDNING

Maxlite+ används som en vanlig toalett. Den kräver inget särskilt underhåll.

SEKVEN S FÖR ANVÄNDNING AV OMKOPPLINGSKNAPPARNA:

1/ SKÖLJ : (Add Water) rekommenderad vattennivå : 1/2 skål,

2/ TÖM : (Pump out),

3/ SKÖLJ : (Add Water) för att få till ett permanent vattenlås i botten av toalettstolen.

Ingen automatisk cykel.

Obs: Töm toalettstolen vid hård sjö för att undvika stänk (med läget pump out).

LÄGGA MÄRKE TILL

**Risk för kontaminering av toalettavatten, skador på bladet.**

⇒ Maxlite+ ska endast användas för malning och spolning av fekalier och toalettpapper. Eventuella skador på apparaten som orsakas av malning av främmande föremål, som t.ex. bomull, tamponger, bindor, kondomer, hår, eller pumpning av vätskor som t.ex. lösningsmedel och oljor, betraktas inte som täckta av garantin.

6. RENGÖRING/MAINTENANCE

LÄGGA MÄRKE TILL



⇒ Vid längre strömavbrott eller lång frånvaro ska vatten- och eltillförsel till Maxlite+ kopplas ifrån (se proceduren i («Övervintring»)).

FARA



⇒ Innan något arbete inleds på denna produkt, se till att all strömtillförsel till enheten är avstängd och skroventiler är stängda

RENGÖRING

- Vid rengöring ska konventionella sanitetsprodukter användas.
- Använd inte starka kemikalier (av typen aceton, rent blekmedel, etc.) som skulle kunna bryta ned skålens material.
- Använd en anpassad standardtoalettborste, använd inte skur- eller skrubbsvamp.

ÄRLIGT UNDERHÅLL

Impellern utsätts för slitage och skall bytas ut mot en ny varje år för att säkra fullgod funktion.

ÖVERVINTRING

Vid längre tids icke-användning ska du skölja toalettstolen med sötvatten, och sedan tömma den med knappen PUMP OUT.

7. EVENTUELLA INGREPP

I de flesta fall beror kvarnarnas funktionsfel på mindre orsaker, som du kan åtgärda själv. För att hjälpa dig diagnostisera och lösa problem har vi tabellen nedan. För alla andra problem kontaktar du Saniflo's kundtjänst eller en reparatör som godkänts av Saniflo.

OAVSETT TILLFÄLLE SKA ELUTTAGET ALLTID KOPPLAS FRÅN PRODUKTEN FÖRE ÅTGÄRD.

UPPTÄCKT FEL	TROLIGA ORSAKER	LÖSNING
Motorn fungerar inte.	Ingen strömtillförsel.	<ul style="list-style-type: none"> • Kontrollera strömbrytaren. • Kontrollera de elektriska anslutningarna. • Kontrollera kraftkällan.
Motorn fungerar, men det kommer inte in något vatten för spolningen.	Filtret i inloppsslangen är igentäppt.	Rengör filtret.
	Vattentilloppsröret är kanske i kläm.	Kontrollera slang.
	Slangen är stängd.	Kontrollera skrovventilen.
	Pumpen är strömlös.	<ul style="list-style-type: none"> • Kontrollera pumpen och turbinen med böjliga blad. • Byt turbin vid behov.
	Vatteninsprutningsmunstycket/ventilen är igensatt.	<ul style="list-style-type: none"> • Kontrollera vatteninsprutningsmunstycket. • Kontrollera ventilen.
Motorn fungerar, men det töms inte något vatten.	Brytaren har kopplats bakvänt.	Kontrollera kabelanslutningarna.
	Utloppet är igensatt.	Ta bort och rengör utloppet.
	Utloppet är för högt.	<ul style="list-style-type: none"> • Modifiera installationen. • Kontrollera utloppsslangens dragning.
	Skrovventilen är stängd.	Kontrollera skrovventilen.
	Det finns inget vatten i skålen.	Häll vatten i skålen.
Motorn ger ifrån sig ett ett rasslande ljud.	Ett främmande och hårt föremål har fallit i toalettstolen.	<ul style="list-style-type: none"> • Bryt motorns strömtillförsel. • Stäng skrovventilerna. • Demontera motorblocket. • Rengör kvarnen och ta bort allt material som kan hindra kvarnens rotation. • Vrid med hjälp av ett verktyg turbinen åt båda hållen tills rotationen sker fritt. • Anslut motorns strömtillförsel igen och tryck på knappen "Pump out" för att kontrollera apparatens funktion. • Öppna skrovventilerna igen. • Om kvarnen fortfarande är blockerad rekommenderar vi dig att kontakta vår kundtjänst som kommer att ge dig råd eller hänvisa dig till närmaste servicecenter.

8. GARANTIVILLKOR

I de fall inte annat avtalats i lokala avtal, branschavtal eller i separat överenskommelse mellan parterna, gäller följande garantivillkor:

1) Saniflos produktgaranti omfattar samtliga produkter i 24 månader (2 år) från leveransdatum, men som mest 36 månader (3 år) från produktionsdatum (framgår av produktens typskylt). Leveransdatum skall kunna styrkas av kund genom att presentera en fakturakopia.

2) Om det under garantitiden uppstår ett fel/en skada som kan hänföras till Saniflos garantiåtagande skall SANIFLO reparera defekt enhet eller leverera utbytesenhet snarast och inom normal arbetstid. Reparation kan utföras antingen på egen verkstad eller hos en SANIFLO auktoriserad servicepartner. Saniflos garantiåtagande omfattar materialkostnad samt arbetskostnad för reparation på verkstad. Assistsens på plats eller demontering och återmontering av produkt samt eventuella kostnader för transport tur/retur av produkt bekostas av kund.

3) SANIFLO förbehåller sig rätten att neka reparation om det kan misstänkas att produkten använts för ämnen som är skadliga för män-niska och/eller miljö.

4) Inga krav kan ställas på SANIFLO för ev. Förlorad af-färsvinst, förlust av tid eller förtjänst eller annan liknande förlust. Inte heller krav på ersättning för leverans, arbete, ersättningsmaterial eller liknande om detta inte i förväg godkänts av SANIFLO.



1. TURVALLISUUS

Lue käyttöopas huolellisesti ennen laitteen ensimmäistä käyttökertaa.

1.1 VAROITUSTEN TUNNISTAMINEN

MERKITYS	
VAARA	Tällä termillä viitataan vaaraan, johon liittyy suuria mahdollisesti kuolemaan tai vakavaan vammautumiseen johtavia riskejä, mikäli vaaraa ei vältetä.
VAROITUS	Tällä termillä viitataan vaaraan, joka voi johtaa lievään tai vakavaan loukkaantumiseen, ellei sitä vältetä.
ILMOITUS	Tällä termillä viitataan vaaraan, joka saattaa aiheuttaa riskin koneelle ja sen toiminnalle, jos vaaraa ei oteta huomioon.
	Varoitus yleisestä vaarasta. Vaara määritetään taulukossa olevilla viitteillä.
	Varoitus sähköjännitteeseen liittyvistä vaaroista ja antaa tietoa suojauksesta sähköjännitteeltä.
	Kyseisten ohjeiden laiminlyönti voi aiheuttaa veneen täyttymisen vedellä.

1.2 YLEISTÄ

VAARA	
 	Leikkaamisvaara, sähköiskun vaara. ⇒ Älä koskaan pura laitetta. ⇒ Jos kaapeli tai liitäntäpistoke on vaurioitunut, älä käytä laitetta. ⇒ Vaarojen välttämiseksi korjauta laitteet valtuutettulla henkilöstöllä.

Noudata napaisuutta: mahdollinen yhteysvirhe tai väärinkäyttö mitätöi takuun.

VAROITUS	
	Leikkaamisvaara. ⇒ Älä koskaan koske liikkuviin osiin.

Valmistaja ei ole vastuussa, jos henkilövahinko tai omaisuusvahinko johtuu suoraan tai epäsuorasti tämän asiakirjan ohjeiden laiminlyömisestä.

Ota yhteyttä asiakaspalveluumme, lisätietojen saamiseksi.

	IRROTA LAITE ENNEN MITÄÄN TOIMENPITEITÄ!
--	---

2. KUVAUS

2.1 SOVELLUS

Sanimarin® Maxlite+ on murskepumpulla varustettu WC jonka tarkoitus on poistaa käymäläjätteet. Se on varustettu automaattisesti käynnistyvällä huuhtelupumpulla.

Tämä laite on suunniteltu käytettäväksi veneissä ja laivoissa. Laitetta voi käyttää myös muussa liikkuvassa kalustossa. **Maxlite+** on murskepumpulla varustettu käymälä, joka oikein asennettuna ja käytettynä toimii ja palvelee usean vuoden ajan.

Maxlite+ ei tee muuta kuin hienontaa ja pumppaa jätettä, se ei puhdistaa sitä.

KAIKKIA MUITA KUIN TÄSSÄ KÄYTTÖOPPAASSA KUVATTUJA SOVELLUKSIA ON VÄLTETTÄVÄ.

2.2 TOIMINTAPERIAATE

Sanimarin® Maxlite+ -vessaa käytetään kaksiasentoisella katkaisijalla:

- Add water : pytyn huuhtelukomento,
- Pump out: murske- ja tyhjennyskomento.

2.3 TOIMITUKSEN SISÄLTÖ



Sanimarin® Maxlite+ toimitetaan pehmeällä siipipyörällä ensimmäistä käyttökertaa varten.

Huomatus: turbiini on vaihdettava vuosittain (katso §6).

2.4 TEKNISET TIEDOT

Pystypoisto, maksimi korkeus	3 m	Komponenttien materiaali	
Vaakapoisto, maksimi pituus	30 m	Pytty	Polyesteri (erittäin kestävä)
Syöttöjännitteet	12 V tai 24 V	Alusta	Polyamidi
Poistoputken halkaisija	38 tai 25 mm		
Paino	8 kg		

3. ASENNUS

VAARA	
 	⇒ Aina ennen tämän tuotteen asentamista on varmistettava, että yksikön sähkönsyöttö on katkaistu ja pohjaventtiilit ovat suljetussa asennossa.

3.1 PYTYN KIINNITYS LATTIAAN

- **Maxlite+**-vessan voi asentaa käsikäyttöisten vessojen tilalle/ paikalle.
- Kiinnitä **Maxlite+** tukevasti tähän tarkoitukseen varatuilla ruuveilla. Valitse kiinnitystapa niin, että se sopii alustaan, johon WC asennetaan.

Huomatus: Voit kääntää **Maxlite+**-vessann pönttöä käytettävissä olevan tilan mukaan (katso Asennusohjeet).

- Noudata pumppauksen suuntaa (nuolet), jos laite kaatuu.
- Valmistelu vaihtokytkimen asentamiseen : tee asennuspintaan suorakaiteen muotoinen aukko. Asennusmitta 40 mm x 25 mm.

3.2 LIITÄNTÄ VIEMÄRIIN

TÄRKEÄÄ	
	Saastumisriski. ⇒ Kaikissa vuodesta 2008 lähtien rakennetuissa veneissä on oltava mustan veden keräyssäiliö. Pidä ensisijaisena mustavesisäiliöiden tyhjentäminen asianmukaisissa satamarakenteissa. ⇒ Kaikissa asennustavoissa on noudatettava voimassa olevia lakeja, jotka koskevat jätteiden laskemista vesistöön.

Asenna sulkuventtiili kaikkiin rungon läpivienteihin jotka on liitetty tähän käymälään.

VAARA	
	⇒ Jos Sanimarin® Maxlite+ -vessa on asennettu vesirajan alapuolelle, täytyy poistoletkun nousta vähintään 50 cm korkeudelle vesirajan yläpuolelle. Asenna laponestoventtiili letkun ylimpään kohtaan.

Laitteen poistoputkessa on takaiskuventtiili.

Poistonletkun halkaisija on 38 mm (tarvittaessa voidaan käyttää mukana toimitettua 25 mm sovitinkappaletta).

3.3 HUUHTELUVEDEN SYÖTTÖLIITTÄNNÄT

Kun olet määrittänyt **Maxlite+**-n asennuspaikan, joko vesilinjan alatai yläpuolelle, noudata tee Asennusohjesta.

Jos WC:n -asennus vaatii vesirajan alapuolella olevia läpivientejä ja venttiilejä, on ehdottomasti noudatettava niiden valmistajan käyttöohjeita.

Kaikkien WC:n käyttäjien tule päästä helposti käsiksi venttiileihin. Jos tämä ei onnistu, -on mahdollisesti asennettava lisäventtiileitä, jotta veden syöttö ja poisto voidaan sulkea.

- Kytke huuhteluvesiletku huuhteluvesipumppuun (sisähalkaisija 19 mm.).

VAARA

**Huono asennus, putkien kunto huono. Veden pääsy veneeseen.**

- ⇒ Jos WC liitetään rungon läpi vievään osaan, putkiston kunto on tarkistettava. On olemassa vaara, että veneeseen pääse vettä, mikä voi upottaa veneen.
- ⇒ Varmista, ettei vuotoja ole.
- ⇒ Laponestoventtiilin käyttö on pakollista.

VAARA



- ⇒ Kaikki laponestoventtiilit (ei toimiteta vessan mukana) tulee asentaa vähintään 50 cm vesirajan yläpuolelle.

ILMOITUS

**Turbiinin siiven vaurioitumisen vaara.**

- ⇒ Huuhteluvessiletkussa on ehdottomasti käytettävä suodatinta ennen pumppua.

VAARA

**Tulvavaara, juomaveden saastumisriski.**

- ⇒ Älä kytke WC Maxlite+ -vessaa veneen makeanveden järjestelmään tai painevesijärjestelmään.
- ⇒ Älä asenna automaattikytkimellä ohjattavaa pumppua.

ILMOITUS

**WC-veden saastumisvaara, terän vaurioituminen.**

- ⇒ Varmista, että huuhteluv veden ja likaveden läpiviennit, eivät ole liian lähellä toisiaan.

3.4 SÄHKÖLIITÄNTÄ

ILMOITUS



- ⇒ Noudata kaapelointikuvaa (katso Asennusohjeet).

SANIMARIN® MAXLITE+N JOHDOTUS :

	12 V	24 V
Suurin suositeltu jännitteen pudotus (5%)	0,6 V	1,2 V
Jauhimen sähkönkulutus sekunnissa käytön aikana	0,007 Ah	0,004 Ah
Kulutusteho/käytettävät sulakkeet	300 W / 25 A	360 W / 15 A
Syöttökaapelin poikkileikkauksesta riippuen suositellut maksimietäisyydet	1,5 mm ² = 1 m max 2,5 mm ² = 2 m max 4 mm ² = 3 m max 6 mm ² = 4,3 m max	1,5 mm ² = 3,5 m max 2,5 mm ² = 6 m max 4 mm ² = 9,5 m max 6 mm ² = 14 m max

- Kun liitännät on tehty, viimeistele keinukytkimen kokoonpano:
 - ◇ Kiinnitä mukana toimitettu katkaisijan kehys ruuveilla.
 - ◇ Paina katkaisija paikoilleen.
 - ◇ Kytke katkaisija kuvan mukaisesti.

4. KÄYTTÖÖNOTTO

Ensimmäisellä käyttökerralla huuhtelu on syytä käynnistää niin että kulhoon kaadetaan siemenvettä.

5. KÄYTTÖ

Maxlite+ toimii kuten perinteinen WC, se ei vaadi erityistä hoitoa.

KYTKINPAINIKKEIDEN KÄYTTÖJÄRJESTYS:

- 1/ HUUHTELU: (Add Water) suositeltu veden taso: 1/2 kulhoa,
- 2/ POISTA: (Pump out),

3/ HUUHTELU: (Add Water) jättää kulhon pohjalle aina hie-man vettä.

Huom.: On suositeltavaa tyhjentää kulho kokonaan kovassa merenkäynnissä, jotta vältytään roiskeilta (asento «pump out»).

ILMOITUS

**WC-veden saastumisvaara, terän vaurioituminen.**

- ⇒ Maxlite+-vessaa saa käyttää vain murskaamaan ja poistamaan ulosteita ja WC-paperia. Takuu ei ole voimassa jos laite saa vaurioita jauhaessaan vieraita esineitä kuten kuukautissuojia, vaippoja, kondomeja, korvapuikkoja, hiuksia yms. tai pumpatessaan kemikaaleja tai liuottimia jotka eivät yleensä kulu käymälöihin.

6. PUHDISTUS/HUOLTO

ILMOITUS



- ⇒ Jos olet pitkään poissa, katkaise vedenja sähkönsyöttö Sanimarin® Maxlite+ -vessasta (katso menettely kohdassa «Talvisäilytys»).

VAARA



- ⇒ Aina ennen tämän tuotteen korjaamista on varmistettava, että yksikön sähkönsyöttö on katkaistu ja pohjaventtiilit ovat suljetussa asennossa.

PUHDISTUS/KARSTANPOISTO

- Puhdistuksessa on käytettävä perinteisiä saniteettituotteita.
- Älä käytä syövyttäviä aineita (asetonia, puhdasta hypoklooriittia jne.), jotka voivat vahingoittaa kulhon materiaalia.
- Käytä pytyä puhdistamiseen tavallista WC-harjaa. Älä käytä hankaus- tai puhdistussieniä.

VIKASUORITUS

Kulutusosana pehmeäteräinen turbiini on vaihdettava kerran vuodessa.

TALVISÄILYTYS

Kun laite on pitkään käyttämättömänä, huuhtele järjestelmä makealla vedellä ja tyhjennä se sitten kokonaan painamalla valitsinta PUMP OUT.

7. MAHDOLLISET KORJAUKSET

Useimmiten käymälän toimintahäiriöt johtuvat pienistä seikoista jotka voit korjata itse. Katso alla olevaa taulukkoa määrittääksesi ongelman lähde. Jos ongelma ei ratkea on käännettävä SFA:n asiakaspalvelun tai SFA:n valtuuttaman asentajan puoleen.

KAIKISSA TAPAUKSISSA LAITTEEN SÄHKÖLIITÄNTÄ ON IRROTETTAVA ENNEN KORJAUSTEN ALOITTAMISTA.

HAVAITU VIKKA	MAHDOLLISET SYYT	KORJAUKSET
Moottori ei toimi.	Laitteelle ei tule virtaa.	<ul style="list-style-type: none"> Tarkista käyttökytkin. Tarkista sähköliitännät. Tarkista virtalähde.
Moottori toimii, mutta huuhteluvettä ei tule.	Huuhteluletkun suodatin on tukossa.	Puhdista suodatin.
	Huuhteluletku on ehkä jäänyt puristuksiin.	Tarkista letkut.
	Rungon läpiviennin venttiili on kiinni.	Tarkista rungon läpivientti ja venttiili.
	Pumpun toiminta on keskeytyntä.	<ul style="list-style-type: none"> Tarkista pumpu ja siipipyörä. Vaihda tarvittaessa siipipyörä.
	Huuhtelusuutin tai takaiskuventtiili on tukossa.	<ul style="list-style-type: none"> Tarkista huuhtelusuutin. Tarkista takaiskuventtiili.
	Käyttökytkin on kytketty väärin.	Tarkista kaapeliin liitännät.
Moottori toimii, mutta poisto ei toimi.	Poisto on tukossa.	Avaa ja puhdista poisto.
	Poistokorkeus on liian suuri.	<ul style="list-style-type: none"> Muuta asennusta. Tarkista poistoputken reitti.
	Rungon pohjaventtiili on kiinni.	Tarkista läpivientti ja venttiili.
	Pytyssä ei ole vettä.	Lisää vettä pyttyyn.
	Katkaisija on kytketty väärin.	Tarkista kaapeliin liitännät.
Moottori pyörii mutta murskepumpusta kuuluu epämääräistä ääntä.	Pyttyynnä on pudonnut vieras esine.	<ul style="list-style-type: none"> Katkaise moottorin virransyöttö. Sulje pohjaventtiilit. Irrota moottorilohko. Käytä koukkua poistamaan kaikki materiaali, joka voi haitata murskaimen toimintaa. Käytä työkalua ja kierrä leikkuuturbiinia molempiin suuntiin, kunnes kierto tuntuu vapaalta. Kytke moottorin virta ja paina «Pump out» tarkistaaksesi laitteen toimintaa. Avaa pohjaventtiilit. Jos murskain on edelleen juuttunut, kehoitamme ottamaan yhteyttä SFA asiakaspalveluun, joka voi mahdollisesti neuvoa tai ota yhteyttä lähimpään huoltopisteeseen.

8. GARANTIVILKÅR

Apparatet har en to års garanti regnet fra kjøps-datoen forutsatt at installasjonen er forskriftsmessig og apparatet blir brukt normalt: kun til toalettpapir og avføring. Garantien begrenser seg til bytte eller reparasjon av de mangelfulle delene ved våre verksteder. Garantien innebærer overhodet ingen mulighet for krav om skadeserstatning eller erstatning. Utgifter til forsendelse, emballasje og transport dekkes ikke av vår garanti. Garantien gjelder ikke bytte eller reparasjon som følge av normal slitasje av materialet, ødeleggelse eller ulykke som skyldes skjødeløshet, manglende tilsyn eller vedlikehold, feilaktig installasjon eller alle andre feil som vi ikke kan kontrollere. Vår garanti bortfaller umiddelbart og fullstendig hvis kunden endrer eller får reparert det leverte materialet uten vårt samtykke. Reparasjon, endring eller erstatning av deler i garantiperioden får ingen forlengende virkning på materialets garantiperiode. Skulle vi likevel bli funnet ansvarlig for feil, er ansvaret begrenset til verdien på materialet vi har levert og satt i drift. Garantien trer i kraft regnet fra kjøpsdatoen på distributørens faktura. Denne fakturaen må fremlegges ved krav om garantidekning.

1. BEZPIECZEŃSTWO

Prosimy o uważne przeczytanie instrukcji obsługi przed pierwszym użyciem urządzenia.

1.1 OKREŚLENIE ZNACZENIA OSTRZEŻEŃ

ZNACZENIE	
NIEBEZPIECZEŃSTWO	Wyrażenie oznacza poważne zagrożenie, które może być przyczyną śmierci lub odniesienia poważnych obrażeń, jeżeli nie zostanie wyeliminowane.
OSTRZEŻENIE	Wyrażenie oznacza zagrożenie o średnim ryzyku, które może prowadzić do niewielkich lub poważnych obrażeń, jeśli się go nie uniknie.
UWAGA	Wyrażenie oznacza zagrożenie stanowiące ryzyko dla urządzenia i jego funkcjonowania, jeżeli nie zostanie wzięte pod uwagę.
	Symbol ogólnego zagrożenia. Zagrożenie jest określone przez wskazówki podane w tabeli.
	Symbol ten oznacza zagrożenia dotyczące napięcia elektrycznego i jest umieszczany obok zaleceń mających na celu zapobieżenie zagrożeniom związanym z obecnością napięcia.
	Symbol ostrzegający o ryzyku uszkodzenia łodzi.

1.2 INFORMACJE OGÓLNE

NIEBEZPIECZEŃSTWO	
	<p>Ryzyko skaleczenia, ryzyko porażenia prądem.</p> <p>⇒ Nie wolno rozmontowywać urządzenia samodzielnie.</p> <p>⇒ Nie należy korzystać z urządzenia jeśli kabel lub wtyczka są uszkodzone.</p> <p>⇒ Aby uniknąć zagrożenia, należy zlecić naprawę autoryzowanemu serwisowi.</p>

Niewłaściwe połączenia (przestrzegać polaryzacji) lub niewłaściwe użytkowanie powoduje utratę gwarancji.

OSTRZEŻENIE	
	<p>Ryzyko skaleczeń.</p> <p>⇒ Nigdy nie wolno dotykać ruchomych części.</p>

Wykonanie instalacji niezgodnie z zaleceniami i użytkowaniem niezgodnym z niniejszą instrukcją, zwalnia firmę SFA od odpowiedzialności za wyrządzone szkody.

W celu uzyskania dalszych informacji prosimy o kontakt z działem obsługi klienta.

	WE WSZYSTKICH PRZYPADKACH NALEŻY ODŁĄCZYĆ ZASILANIE URZĄDZENIA !
--	---

2. OPIS

2.1 ZASTOSOWANIE

Sanimarin® Maxlite+ jest toaletą wyposażoną w pomporozdrabniacz przeznaczony do rozdrabniania i usuwania ścieków sanitarnych, oraz wbudowaną pompę wody morskiej.

Sanimarin® Maxlite+ przeznaczona jest do łodzi, jachtów i statków. Charakteryzuje się on wysokim poziomem wydajności, bezpieczeństwa i niezawodności pod warunkiem, że wszystkie zasady instalacji i konserwacji opisane w niniejszej instrukcji są skrupulatnie przestrzegane.

Sanimarin® Maxlite+ posiada tylko funkcję rozdrabniania i pompowania ścieków bez ich oczyszczania.

NINIEJSZE URZĄDZENIE NIE POWINNO BYĆ WYKORZYSTYWANE W INNYCH CELACH NIŻ OPISANE W NINIEJSZEJ INSTRUKCJI.

2.2 ZASADA PRACY

Sanimarin® Maxlite+ obsługiwany jest przez dwupozycyjny przełącznik:

- Dopływ wody (splukiwanie),
- Rozdrabnianie i pompowanie ścieków.

2.3 ZAKRES DOSTAWY

Sanimarin® Maxlite+ jest dostarczany z dodatkowym wirnikiem o miękkich łopatkach, ułatwiającym pierwszą konserwację.

Informacja: turbina musi być wymieniana co roku (patrz §6).

2.4 INFORMACJE TECHNICZNE

Maks. pompowanie w pionie	3 m	Materiały, z których wykonano urządzenie	
Maks. pompowanie w poziomie	30 m	Muszla klozetowa	Copolyester (bardzo mocna)
Zasilanie	12 V lub 24 V	Podstawa	Polyamid
Średnica przewodu tłoczego	38 lub 25 mm		
Waga	8 kg		

3. INSTALACJA

NIEBEZPIECZEŃSTWO	
	⇒ Przed rozpoczęciem jakichkolwiek prac z urządzeniem należy się upewnić, że wszystkie agregaty zasilające podłączone do urządzenia zostały wyłączone, a zawory przepustu burtowego ustawione są na pozycję ZAMKNIĘTĄ.

3.1 MONTOWANIE URZĄDZENIA

- **Maxlite+** może być zainstalowany w miejscu, w którym znajdowała się do tej pory toaleta z pompą ręczną.
- Zamontuj urządzenie za pomocą przeznaczonych do tego śrub. Mocowania muszą być dostosowane do podłoża, na którym będzie zainstalowane urządzenie.

Informacja: W celu dokładnego dopasowania można obrócić czaszę lub podstawę urządzenia zgodnie z Instrukcją montażu.

- Przy odwracaniu urządzenia należy zwrócić uwagę na kierunek pompowania (strzałki).

- Przygotowanie do montażu przełącznika kołyskowego: wyjąć w ścianie prostokąt o wymiarach: 40 mm x 25 mm.

3.2 PRZYŁĄCZE ODPŁYWOWE

WAŻNE	
	<p>Ryzyko zanieczyszczenia.</p> <p>⇒ Wszystkie statki zbudowane od 2008 r. muszą być wyposażone w zbiorniki odzyskiwania wody czarnej. Opróżnianie zbiorników z czarną wodą powinno odbywać się w odpowiednich obiektach portowych.</p> <p>⇒ Prosimy zapoznać się z lokalnymi przepisami dotyczącymi opróżniania toalet morskich.</p>

Prosimy o zaopatrzenie się w zawór odcinający, który powinien być zamontowany bezpośrednio za przepustem burtowym.

NIEBEZPIECZEŃSTWO	
	⇒ W przypadku urządzeń zainstalowanych poniżej linii wody, rura wylotowa powinna zostać podniesiona o co najmniej 50 cm powyżej poziomu wody. Zainstalować zawór zapobiegający syfonowaniu na górnym punkcie (Instrukcja instalacji).

Rura wylotowa jest wyposażona w zawór zwrotny.

Średnica odpływu wynosi 38 mm (w razie konieczności w zestawie dołączony jest adapter 25 mm).

3.3 PODŁĄCZANIE POMPY WODY MORSKIEJ

Przed zainstalowaniem pompy, sprawdzić czy będzie się ona znajdowała nad czy pod linią wody. Następnie prosimy postępować zgodnie z instrukcją montażu.

Jeśli instalacja toalety wymaga zastosowania zaworów przepustów burtowych w kadłubie poniżej linii wody, konieczne jest postępowanie zgodnie z instrukcją załączoną przez producenta tych zaworów-przepustów.

Dostęp do zaworów powinien być łatwy dla wszystkich użytkowników toalety. W przeciwnym wypadku, opcjonalnie, można zainstalować dodatkowe morskie zawory na wlocie i odpływie wody.

- Podłącz wąż doprowadzający wodę z zaworu w kadłubie do pompy wody morskiej (Średnica wewnętrzna 19 mm).

NIEBEZPIECZEŃSTWO



Zła instalacja, zły stan rur.

Niebezpieczeństwo przenikania wody do wnętrza łodzi.

- ⇒ Upewnij się, że nie ma żadnych wycieków.
- ⇒ Jeśli toaleta jest podłączona do przepustu burtowego poniżej linii wody, konieczne trzeba sprawdzić stan rur.
- ⇒ Konieczne trzeba zainstalować odpowietrzenie.

NIEBEZPIECZEŃSTWO



- ⇒ Wszystkie odpowietrzniki (nie wchodzące w zestaw akcesoriów SFA) muszą być zainstalowane minimum 50 cm powyżej linii wody.

UWAGA



Niebezpieczeństwo uszkodzenia łopatki wirnika.

- ⇒ Niezbędnie zainstaluj filtr wodny w swojej instalacji.

NIEBEZPIECZEŃSTWO



Ryzyko powodzi, ryzyko skażenia zasobów wody pitnej.

- ⇒ Nie podłączaj toalety Maxlite+ do pokładowego zbiornika z wodą pitną ani do wodnego systemu ciśnieniowego.
- ⇒ Nie podłączaj kontrolera pompy przez automatyczny przełącznik.

UWAGA



Niebezpieczeństwo zanieczyszczenia wody toaletowej, uszkodzenia ostrza.

- ⇒ Upewnij się, że przepusty burtowe do pompowania wody morskiej i do odpływu wody brudnej nie znajdują się zbyt blisko siebie.

3.4 PODŁĄCZENIA ELEKTRYCZNE

UWAGA



- ⇒ Prosimy przestrzegać schematu z instrukcją montażu.

POMOC PRZY PODŁĄCZANIU PRZEWODÓW DLA SANIMARIN® MAXLITE+:

	12 V	24 V
Maksymalny zalecany spadek napięcia (5%)	0,6 V	1,2 V
Zużycie energii przez sekundę działania	0,007 Ah	0,004 Ah
Natężenie pobieranego prądu	300 W / 25 A	360 W / 15 A
Zalecane maksymalne odległości, w zależności od przekroju przewodu zasilającego	1,5 mm ² = 1 m max 2,5 mm ² = 2 m max 4 mm ² = 3 m max 6 mm ² = 4,3 m max	1,5 mm ² = 3,5 m max 2,5 mm ² = 6 m max 4 mm ² = 9,5 m max 6 mm ² = 14 m max

- Po wykonaniu połączeń należy dokończyć montaż przetącznika kołyskowego:
 - ◊ Zamontować za pomocą śrub obudowę.
 - ◊ Umieścić w niej przetącznik.

4. ODDANIE DO EKSPLOATACJI

Przy pierwszym użyciu urządzenia może być konieczne napełnienie pompy małą ilością wody.

5. UŻYTKOWANIE

Maxlite+ może być używany jak zwykłe WC, nie wymaga specjalnej konserwacji.

SEKWENCJA UŻYCIA PRZYCIŚKÓW PRZEŁĄCZAJĄCYCH:

- 1/ Sptukiwanie: (Dopływ wody) zalecany poziom wody: połowa muszli
- 2/ Odpompowywanie: (Rozdrabnianie i pompowanie ścieków)
- 3/ Napełnianie wodą: (Dopływ wody w celu zasyfonowania miski) napełnienie dna muszli wodą.

Note : Na wzburzonym morzu zaleca się opróżnić muszlę z wody (używając pompy) aby uniknąć rozlewania.

UWAGA



Niebezpieczeństwo zanieczyszczenia wody toaletowej, uszkodzenia ostrza.

- ⇒ Maxlite+ może być używana jak zwykła toaleta. Urządzenie służy wyłącznie do rozdrabniania i usuwania papieru toaletowego, fekalii i wody sanitarnej. Każde uszkodzenie urządzenia spowodowane przez ciała obce takie jak bawełna, tampony, ręczniki papierowe, chusteczki, produkty spożywcze, prezerwatywy, włosy, przedmioty metalowe, drewniane lub plastikowe, etc. lub przepompowywanie płynów takich jak rozpuszczalniki, oleje, inne substancje żrące nie jest objęte gwarancją.

6. CZYSZCZENIE/KONSERWACJA

UWAGA



- ⇒ W przypadku długiej nieobecności, należy zakręcić główny zawór wody i odłączyć toaletę od źródła zasilania (Patrz procedura w rozdziale «Zimowanie»).

NIEBEZPIECZEŃSTWO



- ⇒ Przed rozpoczęciem jakichkolwiek prac z urządzeniem należy upewnić się, że wszystkie agregaty zasilające podłączone do urządzenia zostały wyłączone, a zawory przepustu burtowego ustawione są na pozycję ZAMKNIĘTĄ.

CZYSZCZENIE DEZYNFEKCJA

- Do czyszczenia, używać standardowych środków czyszczących.
- Nie należy używać agresywnych środków chemicznych (acetonu, wybielaczy, itp.), które mogą uszkodzić miskę urządzenia.
- Używać standardowej szczotki toaletowej; nie używać myjek ciśnieniowych ani papieru ściernego.

ROCZNA KONSERWACJA

Turbina z miękkim ostrzem jako część zużywalna powinna być wymieniana raz do roku.

ZIMOWANIE

W przypadku długiej nieobecności, należy optukać miskę urządzenia i wykonać kilka cykli sptukiwania świeżą wodą oraz zamknąć zawór doprowadzający. W okresie gdy temperatura może spaść poniżej 0°C należy pamiętać o opróżnieniu toalety z wody.

7. MOŻLIWOŚĆ USUNIĘCIA USTEREK

W większości przypadków, niepoprawne funkcjonowanie urządzenia spowodowane jest drobnymi problemami, które można szybko usunąć. W celu zdiagnozowania problemu i jego rozwiązania prosimy posłużyć się poniższą tabelą. W przypadku jeśli problem nie jest opisany poniżej prosimy o kontakt z serwisem SFA lub autoryzowanym dystrybutorem SFA.

W KAŻDYM PRZYPADKU NALEŻY ODŁĄCZYĆ ZASILANIE ROZDRABNIACZA.

STWIERDZONE NIEPRAWIDŁOWOŚCI	PRAWDOPODOBNE PRZYCZYNY	JAK POSTĘPOWAĆ
Silnik nie pracuje.	Brak zasilania.	<ul style="list-style-type: none"> • Sprawdzić przełącznik kontrolny. • Sprawdzić połączenie elektryczne. • Sprawdzić zasilanie.
Silnik pracuje, lecz woda do spłukiwania zasysana jest powoli lub wcale.	Zapchany filtr doprowadzający wodę do urządzenia.	Oczyszczyć filtr.
	Zatkana rura doprowadzająca wodę.	Sprawdzić rury.
	Zamknięty zawór burtowy.	Sprawdzić zawór zwrotny.
	Pompa jest zablokowana.	<ul style="list-style-type: none"> • Sprawdzić pompę i system tnący. • Jeśli to konieczne, wymienić turbinę.
	Zabrudzony elektrozawór/zablokowany zawór.	<ul style="list-style-type: none"> • Sprawdzić elektrozawór. • Sprawdzić zawór zwrotny.
	Źle podłączony przełącznik.	Sprawdzić połączenia rur i kabli.
Silnik pracuje, lecz woda z muszli nie spływa.	Zablokowany odpływ.	Rozebrać i przeczyszczyć odpływ.
	Wysokość odprowadzania ścieków jest większa niż zalecana.	<ul style="list-style-type: none"> • Wymienić odpływ. • Sprawdzić rurę przelotową.
	Zamknięty zawór zwrotny.	Sprawdzić zawór przepustu burtowego.
	Brak wody w muszli.	Nalać wodę do muszli.
	Źle podłączony przełącznik.	Sprawdzić połączenie kabli i rur.
Silnik pracuje głośno.	<ul style="list-style-type: none"> • Silnik jest zablokowany przez ciało obce. • Problem z silnikiem lub układem sterowania. 	<ul style="list-style-type: none"> • Odciąć zasilanie elektryczne do silnika. • Zamknąć zawór przepustu burtowego. • Zdemontować silnik. • Oczyszczyć wszelkie zanieczyszczenia w systemie rozdrabniającym. • Za pomocą narzędzia poruszyć turbinę w obydwu kierunkach tak aby poruszała się bez problemu. • Podłączyć zasilanie elektryczne do silnika i ustawić przycisk w pozycji „Pełne spłukiwanie”. • Otworzyć zawór przepustu zwrotnego. • Jeśli rozdrabniacz w dalszym ciągu nie funkcjonuje poprawnie prosimy skontaktować się z działem serwisowym SFA.

8. GWARANCJA

Gwarancja obowiązuje przez okres 2 lat od daty zakupu i jest uzależniona od prawidłowej instalacji i użytkowania urządzenia: usuwanie jedynie papieru toaletowego i fekaliiów.

Gwarancja jest ograniczona do wymiany lub naprawy wadliwych części. Wszelkie odszkodowania lub roszczenia za uszkodzenia nie będą rozpatrywane.

Koszty pakowania i transportu nie są objęte gwarancją. Nie obejmuje ona także uszkodzeń wynikających z stosowania przez użytkownika środków czyszczących niezalecanych przez producenta. Wszelkie modyfikacje bez konsultacji z producentem nie będą objęte gwarancją. Uszkodzenia wynikające z niewłaściwego montażu, modyfikacji lub zastosowania własnych części zamiennych nie wchodzących w skład zestawu bez naszej zgody nie będą rozpatrywane.

Gwarancja obowiązuje od daty zakupu urządzenia. Może być wymagane przesłanie kopii faktury w celu weryfikacji gwarancji.



1. GÜVENLİK

Cihazınızı ilk kez kullanmadan önce kullanım kılavuzunu dikkatle okuyun.

1.1 UYARILARIN TANIMI

ANLAM	
TEHLİKE	Bu terim, önlenmediği takdirde ölüm ya da ciddi bir yaralanmaya götürebilecek yüksek riskli bir tehlikeyi tanımlar.
UYARI	Bu terim, önlenmediği takdirde küçük yaralanmalara götürebilecek orta dereceli riske sahip bir tehlikeyi tanımlar.
ÖNERİ	Bu terim makine ve çalışmasıyla ilgili tehlikeleri karakterize eder.
	Bir genel tehlike uyarısıyla ilgili ikaz. Somut tehlike tabloda verilen göstergelerle her vaka için ayrı olarak belirtilmiştir.
	Tehlikeli bir elektrik gerilimi ve elektrik çarpması riskiyle ilgili uyarı.
	Teknenin hasar görmesi riskiyle ilgili uyarı.

1.2 GENEL

TEHLİKE	
 	Kesilme riski, elektrik çarpması riski. ⇒ Elektrik riskleri ve kesilme risklerini önlemek için cihazı kesinlikle sökmeyin. ⇒ Bir kablo ya da bağlantı fişi zarar görmüşse cihazı kullanmayın. Her türlü tehlikeyi önlemek için cihazı yetkili personele tamir ettirin. ⇒ Herhangi bir tehlikeyi önlemek için yetkili personele tamir ettirin.

Kutulara uyun. Her türlü bağlantı atası ya da kötü kullanım cihazı garanti dışı bırakır.

UYARI	
	Kesilme riski. ⇒ Hareketli parçalara kesinlikle dokunmayın.

Üretici, doğrudan veya dolaylı olarak bu belgedeki talimatlara uyulmamasından kaynaklanan bedensel yaralanma veya maddi zararlar halinde hiçbir sorumluluk kabul etmez.

İlave her türlü bilgi için lütfen müşteri hizmetlerimize başvurun.

	HERHANGİ BİR MÜDAHALEDEN ÖNCE CİHAZIN FİŞİNİ ÇEKİN.
--	--

2. TANIM

2.1 UYGULAMA

Sanimarin® Maxlite+, sıhhi atık suları tahliye etmek için tasarlanmış bir öğütücü-pompa ile donatılmış bir tuvalettir. Deniz suyu beslemeli bir kendinden emişli pompayla donatılmıştır.

Sanimarin® Maxlite+ denizde (ya da seyir) kullanıma uygundur. Bu kılavuzda anlatılan tüm kurulum ve bakım kurallarına titizlikle uyulduğu takdirde yüksek performans, güvenlik ve güvenilirlik seviyesi sağlar.

Sanimarin® Maxlite+ dezenfekte etme etkisi olmadan yalnızca parçalama ve pompalama işlevine sahiptir.

BU KILAVUZDA ANLATILANLAR DIŞINDAKİ TÜM UYGULAMALARDAN KAÇINILMALIDIR.

2.2 ÇALIŞMA ŞEKLİ

Sanimarin® Maxlite+ iki konumlu bir anahtarla kumanda edilir:

- Add water: tuvalet yıkama kumandası.
- Pump out: öğütme ve tahliye kumandası.

2.3 TEDARİK KAPSAMI



Sanimarin® Maxlite+ ilk bakım için ilave esnek kanatlı bir türbin ile birlikte teslim edilir.

Not: pervane yıllık olarak değiştirilmelidir (Bkz. Paragraf 6. «Kışlama»).

2.4 TEKNİK ÖZELLİKLER

Maks. basma yüksekliği	3 m	Tuvalet için kullanılan malzemeler	
Yatay deşarj maks.	30 m	Hazne	Kopolyester
Besleme	12 V veya 24 V	Kaide	Polyamid
Çıkış çapı	38 veya 25 mm		
Ağırlık	8 kg		

3. KURULUM

TEHLİKE	
 	⇒ Bu ürün üzerinde yapılacak her türlü çalışmaya başlamadan önce, - ünitenin tüm elektrik beslemelerinin kapatıldığından, - deniz valflerinin KAPALI ya da DURMA konumunda olduklarından emin olun.

3.1 CİHAZIN BAĞLANTISI

- **Maxlite+** manüel pompalı WC'nin yerine kurulabilir.
- **Maxlite+**'i montaj amaçlı verilen vidaları kullanarak sıkıca sabitleyin. Bağlantılar cihazın üzerine kurulacağı mesnede uygun olmalıdır.

Not: **Maxlite+**'in hazne ve ayağını ihtiyaçlara göre döndürebilirsiniz.

- Cihazın devrilmesi durumunda pompalama yönüne (oklar) dikkat edin.
- Mafsalı anahtarın montaj hazırlığı: 40 mm x 25 mm ölçülerinde dikdörtgen bir levha kesin.

3.2 TAHLİYE BAĞLANTISI

ÖNEMLİ	
	Kirlilik riski. ⇒ 2008'den itibaren yapılan tüm teknelerde siyah su toplama tankı bulunmalıdır. Uygun liman tesislerinde kara su depolarının boşaltılmasına öncelik verin. ⇒ Her türlü kurulum durumunda denize atık boşaltma konusunda yürürlükteki düzenlemeye başvurmak gerekir.

Dış tahliye için bir deniz valfi öngörün.

TEHLİKE	
	⇒ Deniz seviyesinin altında kurulan cihazlar için, deniz seviyesine oranla minimum 50 cm bir üst seviye elde edilmesi için Sanimarin® Maxlite+ 'e dik olarak kurulması gerekir. Kurulumun en üst noktasına bir vakum önleme valfi takın, ardından alçaltın.

Cihazın tahliye çıkışında bir çekvalf bulunur.

Tahliye çapı 38/25 mm'dir (gerekirse aksesuar poşetinde 25 mm'lik bir adaptör verilir).

3.3 DENİZ SUYU BESLEMESİ BAĞLANTISI

Sanimarin® Maxlite+'in deniz suyu beslemesinin su kesiminin altında mı yoksa üstünde mi olduğunu belirledikten sonra, verilen kılavuzdakine uygun şekilde montaj işlemine geçin.

Tuvaletin montajı, su kesiminin altında deniz valflerinin kullanılmasını gerektiriyorsa, söz konusu deniz valfinin imalatçısının uygulama talimatlarını takip etmek zorunludur. Tuvaleti kullanan herkesin valflere ulaşması kolay olmalıdır. Böyle değilse, su girişine ve tahliye çıkışına ilave tam açıklıklı deniz sınıfı valfler takmayı planlayın.

- Besleme borunuzu entegre kendinden emişli pompaya bağlayın (iç çap 19 mm).

TEHLİKE**Kötü kurulum, boruların kötü durumu. Tekneye su girme riski.**

- ⇒ Boruların iyi durumda olduklarından mutlaka emin olun.
- ⇒ Sızıntı olmadığından emin olun.
- ⇒ Pompa ve hazne arasında bir havalandırma halkası kullanılması zorunludur.

TEHLİKE

- ⇒ Tüm havalandırma halkaları (tuvalet ile birlikte verilmeyen) su kesiminin en az 50 cm üzerine monte edilmelidir.

ÖNERİ**Türbin kanadına zarar verme riski.**

- ⇒ Cihazın yukarı yönünde mutlaka bir filtre kullanın.

TEHLİKE**Su baskını riski, içme suyu beslemesinin kirlenme riski.**

- ⇒ Sanimarın® Maxlite+ tuvaleti teknenin içme suyu sistemine ya da teknenin basınçlı su sistemine bağlamayın.
- ⇒ Otomatik çalışan anahtarla kumanda edilen bir pompa kullanmayın.

ÖNERİ**Tuvalet suyunun kirlenme riski, bıçakta hasar.**

- ⇒ Atıkların pompa tarafından emilmesini önlemek için deniz suyu ve tuvalet suyu beslemesinin iki deniz valfinin birbirine çok yakın olmamasına dikkat edin.

3.4 ELEKTRİKSEL BAĞLANTI**ÖNERİ**

- ⇒ Kabloleme şemasına uyun.

SANIMARIN MAXLITE+ KABLOLAMA YARDIMI:

	12 V	24 V
Önerilen maksimum gerilim düşmesi (% 5)	0,6 V	1,2 V
Öğütücünün çalışırken saniyedeki elektrik tüketimi	0,007 Ah	0,004 Ah
Emilen yağunluk/Kullanılacak sigortalar	300 W / 25 A	360 W / 15 A
Kesitine göre maksimum kablo mesafesi	1,5 mm ² = 1 m maks 2,5 mm ² = 2 m maks 4 mm ² = 3 m maks 6 mm ² = 4,3 m maks	1,5 mm ² = 3,5 m maks 2,5 mm ² = 6 m maks 4 mm ² = 9,5 m maks 6 mm ² = 14 m maks

- Bir kere bağlantıları yaptıktan sonra, mafsalli anahtar montajını bitirin:
 - ◇ Birlikte verilen mesnedi vidalayın.
 - ◇ Anahtarı gömün.

4. DEVREYE ALMA

İlk kullanım sırasında çıkış deliğinden su dökerek pompanın başlatılması gerekebilir.

5. KULLANIM

Maxlite+ klasik bir tuvalet gibi kullanılır, özel bir bakım istemez.

ANAHTAR TUŞLARININ KULLANIM SIRASI:

- 1/ YIKAMA: (Add Water) önerilen su seviyesi: 1/2 hazne,
- 2/ TAHLİYE: (Pump out),
- 3/ YIKAMA: (Add Water) tuvaletin dibinde sürekli olarak su muhafaza etmek için.

Not: Dalgalı denizlerde, püskürtmeyi önlemek için tuvaleti boşaltın (Pump out konumuyla).

ÖNERİ**Tuvalet suyunun kirlenme riski, bıçakta hasar.**

- ⇒ Maxlite+ sadece dışkı ve tuvalet kağıtlarının öğütülmesi ve tahliyesi için kullanılmalıdır. Yabancı cisimlerin öğütülmesi (pamuk, hijyenik tamponlar ve pedler, prezervatifler, saçlar, vb.) ya da sıvıların (solvent veya yağlar, vb.) pompalanması sebebiyle cihazın göreceği her türlü hasar garanti kapsamında değerlendirilmeyecektir.

6. BAKIM**ÖNERİ**

- ⇒ Uzun süreli elektrik kesintisi ya da elektrik olmaması halinde Maxlite+'ın su ve elektrik beslemelerini kapatın. (suivre la procédure décrite dans «Hivernage»).

TEHLİKE

- ⇒ Bu ürün üzerinde yapılacak her türlü çalışmaya başlamadan önce,
 - ünitenin tüm elektrik beslemelerinin kapatıldığından,
 - deniz valflerinin KAPALI ya da DURMA konumunda olduklarından emin olun.

TEMİZLİK

- Temizlik için klasik sıhhi ürünleri kullanın.
- Tuvaletin malzemesine zarar verebilecek aşındırıcı kimyasal ajanlar (aseton, saf çamaşır suyu, vb.) kullanmayın.
- Uygun bir standart tuvalet fırçası kullanın, bulaşık süngeri ya da aşındırıcı bir sünger kullanmayın.

BAKIM

Aşınma parçası olan esnek kanatlı türbin yılda bir kere değiştirilmelidir. Cihazın yukarı yönünde mutlaka bir filtre kullanın.

KIŞLAMA

Uzun süreli kullanmayacaksanız birçok kez tatlı su ile tuvaleti yıkayın ve deniz valflerini kapatın.

7. OLASI MÜDAHALELER

Sorun teşhisine ve çözümüne yardımcı olması için aşağıdaki tabloya bakın. Diğer herhangi bir sorun için, SFA müşteri hizmetleri veya SFA yetkili servisiyle iletişime geçin.

Çoğu durumda, öğütücülerdeki arızaların küçük nedenleri vardır. Kendi başınıza düzeltebilirsiniz.

Aşağıdaki tabloya bakınız .

GÖZLEMLENEN ANORMALLİK	MUHEMEL SEBEPLER	ÇÖZÜMLER
Motor çalışmıyor.	Elektrik beslemesi yok	<ul style="list-style-type: none"> • Kumanda anahtarını kontrol edin. • Elektrik bağlantılarını kontrol edin. • Besleme kaynağını kontrol edin, sigortayı kontrol edin.
Motor çalışıyor, ancak yıkama yapılmıyor.	Giriş borusu filtresi tıkalı.	Filtreyi temizleyin.
	Su giriş borusu sıkışmış olabilir.	Boruları kontrol edin.
	Deniz valfi kapalı.	Deniz valfini kontrol edin.
	Pompa devre dışı.	<ul style="list-style-type: none"> • Pompa ve esnek kanatlı türbini kontrol edin. • İhtiyaç halinde türbini değiştirin.
	Su enjeksiyon ağzı/klape tıkalı.	<ul style="list-style-type: none"> • Su enjeksiyon ağzını kontrol edin. • Klapeyi kontrol edin.
Motor çalışıyor, ancak tahliye yapılmıyor.	Anahtar ters bağlanmış.	Kabloların bağlantısını kontrol edin.
	Tahliye tıkanmış.	Démonter et nettoyer l'évacuation.
	Tahliye yüksekliği çok fazla.	<ul style="list-style-type: none"> • Montajı değiştirin. • Tahliye borusu yolunu kontrol edin.
	Deniz valfi kapalı.	Deniz valfini kontrol edin.
	Haznede su yok.	Hazneye su ilave edin.
Motor çalışırken tıkkırtı sesi çıkarıyor.	Anahtar ters bağlanmış.	Kabloların bağlantısını kontrol edin.
Motor çalışırken tıkkırtı sesi çıkarıyor.	Tuvalete yabancı bir cisim düşmüş.	<ul style="list-style-type: none"> • Motor beslemesini kesin. • Deniz valflerini kapatın. • Motor blokunu sökün. • Bir kanca yardımıyla öğütücünün dönmesini engelleyebilecek tüm cisimleri çıkarın. • Bir alet yardımıyla türbini serbestçe dönünceye kadar her 2 yönde döndürün. • Motor beslemesini yeniden bağlayın ve tuşa basın • Cihazın düzgün çalıştığını kontrol etmek için "Pump out" yapın. • Deniz valflerini tekrar açın. • Öğütücü yine de dönmüyorsa size tavsiyede bulunacak ya da en yakın SAV istasyonlarımızdan birine yönlendirecek SAV servisimizi aramanızı öneririz.

8. GARANTI

Doğru montaj ve normal bir kullanım (sadece tuvalet kağıdı ve dışkı tahliyesi) koşuluyla cihaz satın alma tarihinden itibaren iki yıl garantilidir. Garanti hatalı olduğu görülen parçaların atölyelerimizde değişimi ya da onarımıyla sınırlıdır. Hiçbir durumda garanti hasar veya tazminat talebinde bulunulabileceğini ima etmez. Nakliye ve ambalaj masrafları, seyahat masrafları garanti kapsamımızda değildir. Hatalı montaj, bakım ya da gözetim hatası, ihmalkarlık kaynaklı ya da kontrolümüz dışındaki diğer her türlü hata nedeniyle malzemenin normal ya da kazara aşınması, hasar görmesiyle sonuçlanan değişim ya da onarımlarda garanti uygulanmaz.

Müşteri temin edilen malzemeyi mutabakatımız olmaksızın onarır ya da üzerinde değişiklik yaparsa garantimiz hemen ve tamamıyla sona erer. Garanti süresi boyunca parçaların onarım, modifikasyon ya da değişimi malzemenin garanti süresinin uzatılmasını etkileyebilir.

Bununla birlikte, sorumluluğumuzun doğması durumunda, her türlü hasar için SFA tarafından tedarik edilen ve tarafımızca uygulanacak olan, malların değeriyle sınırlı olacaktır. Garanti distribütör faturasının üzerindeki satın alma tarihinden başlayacaktır. Her türlü garanti talebinde bu fatura gerekli olacaktır.

1. SEGURANÇA

Ler atentamente as instruções de seu aparelho antes de usá-lo pela primeira vez.

1.1 IDENTIFICAÇÃO DOS AVISOS

SIGNIFICADO	
PERIGO	Este termo define um perigo com altos riscos que podem levar à morte ou a ferimentos graves, caso não seja evitado.
ADVERTÊNCIA	Este termo define um perigo com riscos médios que podem levar a ferimentos menores, caso não seja evitado.
AVISOS	Este termo caracteriza os perigos para a máquina e seu funcionamento.
	Advertência relativa a um perigo de ordem geral. O perigo está explicado pelas indicações fornecidas na tabela.
	Advertência relativa aos perigos inerentes à tensão elétrica e fornece informações sobre a proteção contra a tensão elétrica.
	Aviso relativo aos perigos de pane.

1.2 INFORMAÇÕES GERAIS

PERIGO	
	Risco de cortes, risco de choque elétrico. ⇒ Nunca desmontar o aparelho. ⇒ Se um cabo ou um plugue de ligação estiverem danificados, não usar o aparelho. ⇒ Para evitar qualquer perigo, solicitar o reparo por parte de pessoal habilitado.

Respeitar a polaridade: qualquer erro de ligação ou de uso indevido anulará a garantia.

ADVERTÊNCIA	
	Risco de cortes. ⇒ Nunca tocar em uma peça em movimento.

O fabricante recusa qualquer responsabilidade em caso de danos corporais ou materiais que resultem, direta ou indiretamente, da inobservância das instruções que figuram no presente documento.

Para qualquer informação complementar, entre em contato com nosso serviço de apoio ao cliente.



2. DESCRIÇÃO

2.1 APLICAÇÃO

Sanimarin® Maxlite+ é um vaso sanitário equipado com um triturador-bomba destinado a evacuar os efluentes sanitários. Está equipado com uma bomba autoferrante de alimentação em água do mar.

Sanimarin® Maxlite+ destinado ao uso marinho (ou itinerante). Beneficia de um alto nível de desempenho, segurança e confiabilidade desde que todas as regras de instalação e de manutenção descritas neste manual sejam rigorosamente respeitadas.

Sanimarin® Maxlite+ apenas tem uma função de dilaceração e de bombagem sem efeito desinfetante.

ESTÃO PROIBIDAS TODAS AS APLICAÇÕES DIFERENTES DAS DESCRITAS.

2.2 MODO DE FUNCIONAMENTO

Sanimarin® Maxlite+ comandado por um interruptor de duas funções:

- Add water: comando de lavagem do vaso sanitário,
- Pump out: comando de trituração e de evacuação.

2.3 ÂMBITO DE FORNECIMENTO

Sanimarin® Maxlite+ fornecido com uma turbina de pás flexíveis adicionais para a primeira manutenção.

Nota: a turbina deve ser substituída anualmente (ver §6).

2.4 CARACTERÍSTICAS TÉCNICAS

Altura de evacuação máx.	3 m	Materiais da sanita	
Evacuação horizontal máx.	30 m	Bol	Copoliéster
Tensão de alimentação	12 V ou 24 V	Tomada	Poliamida
Diâmetro de saída	38 ou 25 mm		
Peso líquido	8 kg		

3. INSTALAÇÃO

PERIGO	
	⇒ Antes de iniciar qualquer intervenção sobre este produto, verifique previamente que: - toda a alimentação elétrica da unidade está devidamente desligada; - as válvulas de passagem do casco estão na posição FECHADA ou PARADA.

3.1 FIXAÇÃO DO APARELHO

- **Maxlite+** pode ser instalado no lugar do WC de bomba manual.
- Fixar solidamente **Maxlite+** com a ajuda dos parafusos previstos para esse efeito. As fixações devem ser adaptadas ao suporte sobre o qual o aparelho deve ser instalado.

Observação: Pode orientar a cuba e o pé **Maxlite+** em função das necessidades.

- Respeite o sentido de bombagem (setas) em caso de movimentação do aparelho.
- Preparação da montagem do interruptor de bascula: cortar um painel retangular de 40 mm x 25 mm.

3.2 LIGAÇÃO DA EVACUAÇÃO

IMPORTANTE	
	Risco de poluição. ⇒ Todos os barcos construídos a partir de 2008 devem estar equipados com uma cuba de recuperação das águas residuais. Privilegiar a descarga das caixas de águas residuais nas instalações portuárias adequadas. ⇒ Em todas as configurações de instalação, consultar obrigatoriamente a legislação em vigor em matéria de descargas para o mar.

Prever uma válvula de passagem de casco para evacuação externa.

PERIGO	
	⇒ Para os aparelhos instalados sob o nível da água, é necessário voltar a montar na vertical de Sanimarin® Maxlite+ , para atingir um nível superior de 50 cm no mínimo em relação ao nível da água. Instalar uma válvula antivácuo no ponto mais alto da instalação, voltar a descer.

A saída de evacuação do aparelho comporta uma válvula antirretorno.

O diâmetro de evacuação é de 38/25 mm (se necessário, é fornecido um adaptador de 25 mm na saqueta de acessórios).

3.3 LIGAÇÃO DA ALIMENTAÇÃO EM ÁGUA DO MAR

Depois de ter determinado se a alimentação em água do mar **Maxlite+** será feita acima ou abaixo da linha de flutuação, proceder à instalação em conformidade com o folheto anexo.

Se a instalação de WC exigir o uso de válvulas de passagem de casco abaixo da linha de flutuação, deverão ser obrigatoriamente aplicadas as instruções de implementação do fabricante da dita válvula de passagem de casco.

O acesso às válvulas deve ser fácil para todos os usuários do WC. Se esse não for o caso, prever a instalação de válvulas

adicionais de qualidade marinha de passagem integral sobre a admissão de água e sobre a evacuação.

- Ligar o tubo de alimentação à bomba autoferrante integrada (diâmetro interior 19 mm).

PERIGO



Instalação indevida, mau estado das canalizações.

Risco de infiltração de água dentro do barco.

- ⇒ Certificar-se do bom estado das canalizações.
- ⇒ Certificar-se da ausência de vazamentos.
- ⇒ O uso de um elo ventilado entre a bomba e a cuba é obrigatório.

PERIGO



⇒ Todos os elos ventilados (não fornecidos com o WC) devem ser instalados a um mínimo de 50 cm acima da linha de flutuação.

AVISOS



Risco de danificar a pá da turbina.

⇒ Usar obrigatoriamente um filtro a montante do aparelho.

PERIGO



Risco de inundação, risco de contaminação da alimentação em água potável.

- ⇒ Não ligar o WC Maxlite+ a um sistema de água potável a bordo, nem a um sistema de água sob pressão a bordo.
- ⇒ Não usar a bomba comandada por um comutador de funcionamento automático.

AVISOS



Risco de contaminação da água dos sanitários, danos na pá.

⇒ Certificar-se que as duas passagens de casco, a da alimentação em água do mar e a da evacuação das águas residuais, não estão muito próximas para evitar aspirar as descargas da bomba.

3.4 LIGAÇÃO ELÉTRICA

AVISOS



⇒ Respeitar obrigatoriamente o esquema de fiação do folheto anexo.

AJUDA À FIAÇÃO DO SANIMARIN MAXLITE+:

	12 V	24 V
Baixa tensão máxima preconizada (5%)	0,6 V	1,2 V
Consumo elétrico do triturador por segundo de funcionamento	0,007 Ah	0,004 Ah
Intensidade absorvida/ Fusíveis a serem usados	300 W / 25 A	360 W / 15 A
Distância máxima do cabo segundo sua seção	1,5 mm ² = 1 m máx. 2,5 mm ² = 2 m máx. 4 mm ² = 3 m máx. 6 mm ² = 4,3 m máx.	1,5 mm ² = 3,5 m máx. 2,5 mm ² = 6 m máx. 4 mm ² = 9,5 m máx. 6 mm ² = 14 m máx.

- Após a realização das ligações, finalizar a montagem do interruptor de balsa:
 - ◇ Aparafusar o suporte fornecido.
 - ◇ Encastrar o interruptor.

4. COLOCAÇÃO EM FUNCIONAMENTO

Durante o primeiro uso, pode ser necessário ativar a bomba vertendo água pelo orifício de saída.

5. USO

Maxlite+ é usado como um WC clássico, sem exigir qualquer manutenção especial.

SEQUÊNCIA DE USO PARA AS TECLAS DO INTERRUPTOR:

- 1/ LAVAR: (Add Water) nível de água aconselhado: 1/2 cuba,
- 2/ EVACUAR: (Pump out),
- 3/ LAVAR: (Add Water) para deixar em permanência um depósito de água no fundo do vaso sanitário.

Nota: Em mar agitado, descarregar a sanita para evitar que a aspersão (com posição Pump out).

AVISOS



Risco de contaminação da água dos sanitários, danos na pá.

⇒ Maxlite+ apenas deve servir à trituração e à evacuação de matérias fecais, papéis higiênicos. Qualquer dano no aparelho causado pela trituração de um corpo estranho (algodão, absorventes higiênicos, absorventes internos, preservativos, cabelos, etc.) ou pela bombagem de líquidos (solventes ou óleos, etc.) não será assumido como parte da garantia.

6. LIMPEZA/MANUTENÇÃO

AVISOS



⇒ Em caso de corte elétrico prolongado ou de longa ausência, cortar as alimentações em água e eletricidade do Maxlite+ (seguir o processo descrito em «Modo inverno»).

PERIGO



⇒ Antes de iniciar qualquer intervenção sobre este produto, verifique previamente que:

- toda a alimentação elétrica da unidade está devidamente desligada;
- as válvulas de passagem do casco estão na posição FECHADA ou PARADA.

MANUTENÇÃO

- Para limpar, usar produtos sanitários clássicos.
- Atenção para não usar agentes químicos agressivos (tipo acetona, água sanitária pura, etc.) que poderiam degradar o material da cuba.
- Usar uma escova piaçaba normal clássica, não usar esfregões ou esponjas abrasivas.

MANUTENÇÃO ANUAL

Como peça de desgaste, a turbina de pás deverá ser substituída uma vez por ano.

MODO INVERNO

Em caso de não uso prolongado, lavar o vaso sanitário e efetuar vários ciclos com água doce e fechar as válvulas de passagem de casco.

7. INTERVENÇÕES EVENTUAIS

Para auxiliar no diagnóstico e na resolução de problemas, consulte a tabela abaixo. Para qualquer outro problema, entre em contato com o apoio ao cliente SFA ou um reparador autorizado SFA.

Na maioria dos casos, as falhas de funcionamento dos trituradores têm causas menores. Você pode reparar sozinho. Vela tabela abaixo.

FALHA CONSTATADA	CAUSAS PROVÁVEIS	SOLUÇÕES
O motor não funciona.	Ausência de alimentação elétrica	<ul style="list-style-type: none"> • Verificar o interruptor de comando. • Verificar as ligações elétricas: • Controlar a fonte de alimentação, verificar o fusível.
O motor funciona, mas a lavagem não é feita.	O filtro do tubo de abastecimento está colmatado.	Limpar o filtro.
	O tubo de abastecimento de água talvez esteja entalado	Verificar os tubos.
	A válvula de passagem do casco está fechada.	Verificar a válvula de passagem do casco.
	A bomba está desativada.	<ul style="list-style-type: none"> • Verificar a bomba e a turbina de pás flexíveis. • Mudar a turbina, se necessário.
	O cano de injeção de água /válvula está entupido.	<ul style="list-style-type: none"> • Verificar o cano de injeção de água. • Verificar a válvula.
	O interruptor está ligado ao contrário.	Verificar a ligação dos cabos.
O motor funciona, mas não é feita a evacuação.	A evacuação está colmatada.	Desmontar e limpar a evacuação.
	A altura da evacuação é excessiva.	<ul style="list-style-type: none"> • Modificar a instalação. • Verificar o encaminhamento do tubo de evacuação.
	A válvula de passagem do casco está fechada.	Verificar a válvula de passagem do casco.
	Não há água na cuba.	Adicionar água à cuba.
	O interruptor está ligado ao contrário.	Verificar a ligação dos cabos.
O motor gira com ruído.	Um corpo estranho duro caiu na sanita	<ul style="list-style-type: none"> • Cortar a alimentação do motor. • Fechar as válvulas de passagem do casco. • Desmontar o bloco do motor. • Com a ajuda de uma gancho, retirar todas as matérias que possam limitar a rotação do triturador. • Com a ajuda de uma ferramenta, girar a turbina nos 2 sentidos até que a rotação se faça livremente. • Ligar novamente a fonte de alimentação ao motor e pressionar o botão «Pump out» para verificar se a unidade está funcionando corretamente. • Abrir novamente as válvulas de passagem do casco. • Se o triturador ainda estiver bloqueado, recomendamos que entre em contato com nosso departamento de serviço de apoio ao cliente, que o aconselhará ou o encaminhará para um dos nossos pontos de apoio ao cliente mais próximo.

8. GARANTIA

O aparelho é garantido durante dois anos a partir da data de aquisição, desde que seja instalado de acordo e utilizado normalmente (unicamente papel higiênico e eliminação de matéria fecal). A garantia se limita à substituição ou ao reparo em nossas oficinas de peças reconhecidas como defeituosas. Em caso algum, a garantia implicará a possibilidade de um pedido de indenização. As despesas de porte e de embalagem, as despesas de deslocamento, não estão cobertas pela garantia. A garantia não se aplica à substituição ou reparo resultante de desgaste normal, deterioração ou acidente, negligência, falta de supervisão ou manutenção, instalação defeituosa e qualquer outro defeito alheio a nosso controle.

Nossa garantia expirará de forma imediata e completa se o cliente modificar ou mandar reparar o material fornecido sem nosso consentimento. O reparo, modificação ou substituição de peças durante o período de garantia não terão o efeito de prolongar o período de garantia do material.

Porém, se incorrermos da responsabilidade, esta será limitada para quaisquer danos ao valor dos bens fornecidos pela SFA e instalados por nós. A garantia entra em vigor a partir da data de compra na fatura do distribuidor. Esta fatura será exigida para qualquer tipo de recurso à garantia.

SERVICE HELPLINES

	TEL.	FAX/MAIL		TEL.	FAX/MAIL
France	01 44 82 25 55	03 44 94 46 19	Sverige	+46 (0)8-404 15 30	
United Kingdom	08457 650011 (Call from a land line)	020 8842 1671	Norge	+46 (0)8-404 15 30	
Ireland	1850 23 24 25 (LOW CALL)	+ 353 46 97 33093	Polska	(+4822) 732 00 33	(+4822) 751 35 16
Australia	+1300 554 779	+61.2.9882.6950	РОССИЯ	(495) 258 29 51	(495) 258 29 51
Deutschland	0800 82 27 82 0	(06074)30928-90	Česká Republika	+420 266 712 855	+420 266 712 856
Italia	0382 6181	+39 0382 618200	România	+40 724 365 543	service@saniflo.ro
España	+34 93 544 60 76		Türkiye	+90 212 275 30 88	
Portugal	+35 21 911 27 85	sfa@sfa.pt	Brazil	(11) 3052-2292	
Suisse Schweiz Svizzera	+41 (0)32 631 04 74	+41 (0)32 631 04 75	New Zealand	0800107264	
Benelux	+31 475 487100	+31 475 486515	USA	800-571-8191	
			Canada	800-877-8538	

Service information : www.sanimarin.com